

Art.Nr. 3744303

**m-cro**

**Maxi Micro Deluxe**

Gebrauchsanleitung · User Manual ·  
Manual · Manuel d'utilisation ·  
Istruzioni per l'uso · 用戶手冊



CE



Recyclable paper



Deutsch	05
English	17
Español	29
Français	41
Italiano	53
中文 (繁)	65

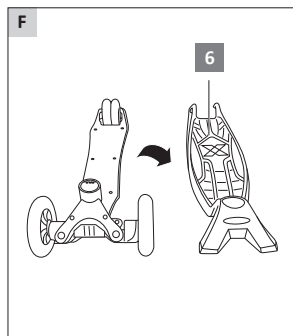
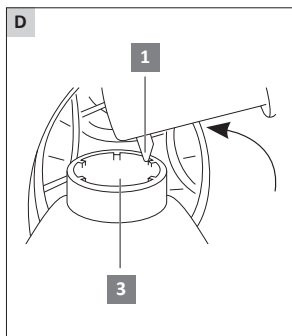
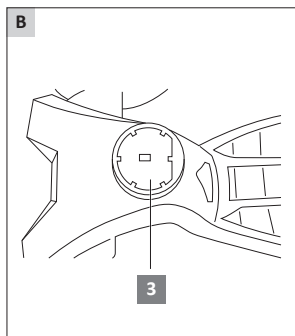
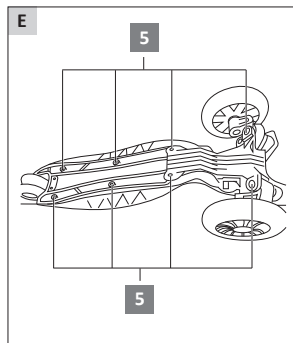
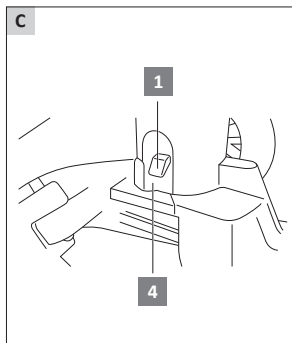
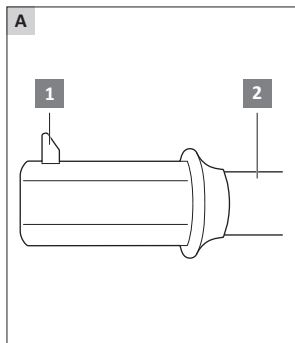

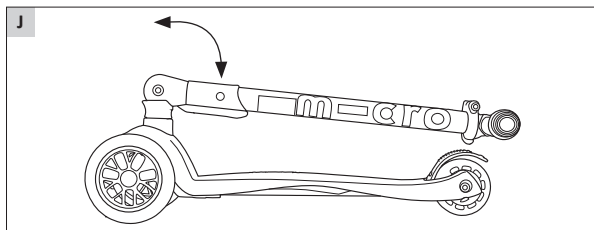
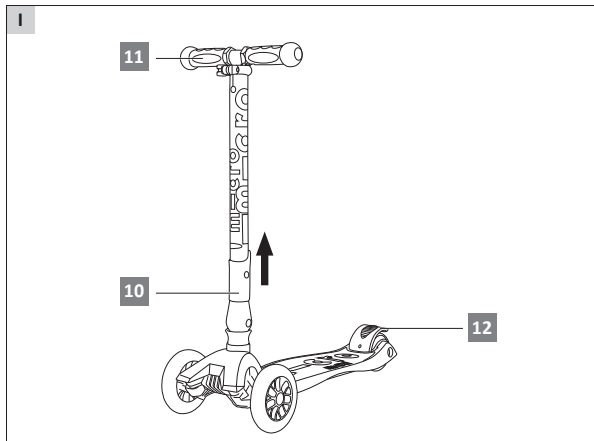
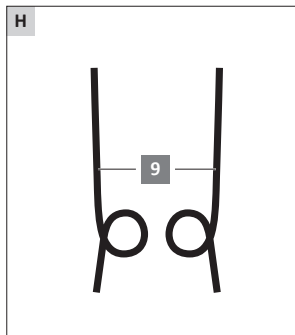
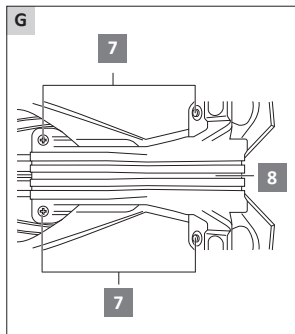

# Produktteile

- 1 Druckknopf
- 2 Lenkstange
- 3 Loch
- 4 Arretierung
- 5 Schraube (Bremsenwechsel), 8×
- 6 Deck
- 7 Schraube (Steuerfederwechsel), 4×
- 8 Steuerfeder-Abdeckung
- 9 Steuerfeder
- 10 Schiebehülse
- 11 Lenkergriff
- 12 Bremse

# Inhaltsverzeichnis

<b>Verwendung</b> .....	<b>2</b>
<b>Produkteile</b> .....	<b>4</b>
<b>Gebrauchsanleitung lesen und aufbewahren</b> .....	<b>6</b>
<b>Sicherheitshinweise</b> .....	<b>7</b>
<b>Montageanleitung</b> .....	<b>11</b>
Lenkstange einsetzen .....	11
<b>Verschleiss</b> .....	<b>11</b>
Bremsen wechseln.....	11
Steuerfeder wechseln.....	11
<b>Klappmechanismus benutzen</b> (nur für den klappbaren Maxi Scooter).....	<b>12</b>
Lenkstange aufklappen.....	12
Lenkstange zusammenklappen .....	12
Höhe der Teleskopstange einstellen .....	13
<b>Wartung</b> .....	<b>13</b>
<b>Garantiebestimmungen</b> .....	<b>14</b>
<b>Entsorgung</b> .....	<b>15</b>
Verpackung entsorgen.....	15
Maxi micro deluxe entsorgen.....	15
<b>Maxi micro deluxe Pass</b> .....	<b>16</b>

## Gebrauchsanleitung lesen und aufbewahren

Liebe Kundin, lieber Kunde,

schön, dass Sie sich für Micro (das Original) entschieden haben – Sie können sicher sein, dass Sie ein hochwertiges Produkt erworben haben. Wir bieten Ihnen darüber hinaus einen guten After-Sales-Service an. Wir sind stolz darauf, als der führende Scooter und Kickboard® Produzent weltweit bekannt zu sein. Unsere Produkte werden in mehr als 10.000 Fachgeschäften rund um den Globus verkauft.



Diese Anleitung enthält wichtige Informationen über Sicherheit, Leistung und Wartung. Lesen Sie die Anleitung vor dem ersten Gebrauch des maxi micro deluxe durch und unterweisen Sie Ihr Kind vor der Benutzung. Bewahren Sie diese Anleitung auf, um bei Bedarf darauf zurückgreifen zu können.

Viel Spass mit Ihrem neuen Micro Produkt!

Ihr micro Team

[www.micro-mobility.com](http://www.micro-mobility.com)

## Sicherheitshinweise

### **WARNUNG! Verletzungs- und Unfallgefahr!**

Unvorsichtiger und unsachgemässer Umgang kann zu ernsthaften oder sogar tödlichen Unfällen und Verletzungen führen. Beachten Sie die folgenden Hinweise um Verletzungen und Unfälle zu vermeiden.

- Kontrollieren Sie das maxi micro deluxe vor jeder Fahrt und vergewissern Sie sich, dass alle Verriegler, Hebel, Muttern und Schrauben fest angezogen sind. Achten Sie auch darauf, dass die Räder richtig befestigt sind und keine Verschleisszeichen aufweisen und stellen Sie sicher, dass das Lenkrohr in der gewünschten Höhe sicher hält. Überprüfen Sie vor jeder Fahrt, ob die Lenkung korrekt eingestellt ist. Führen Sie regelmässig eine Wartung durch ein Fachgeschäft aus.
-  Setzen Sie Ihrem Kind immer einen sicherheitsgeprüften Helm auf, wenn es mit dem maxi micro deluxe fährt und ziehen Sie den Kinnriemen fest an. Ziehen Sie Ihrem Kind immer Handgelenk-, Ellenbogen- und Knieschutz und Schuhe mit Gummisohlen an, wenn es den maxi micro deluxe fährt.
- Achten Sie darauf, dass Ihr Kind keine steilen Wege hinunter fährt, da die integrierte Bremse hierfür keinen zuverlässigen Schutz bietet. Die Bremse ist nicht für rasante Abfahrten gedacht.
- Der Bremsaufsatz wird bei Benutzung heiss. Achten Sie deshalb besonders darauf, dass Ihr Kind eine Dauerbremsung unterlässt. Erklären Sie Ihrem Kind, dass ein direkter Hautkontakt zu Verbrennungen führen kann.

- Lassen Sie Ihr Kind nicht schneller als 5 km/h fahren.
- Achten Sie darauf, dass Ihr Kind stets auf Wegen fährt, die nicht für motorisierte Fahrzeuge zulässig sind. Am besten sind hierzu Fussgänger- oder Fahrradwege geeignet.
- Beachten Sie stets die Verkehrsregeln und -vorschriften. Das maxi micro deluxe darf nicht auf öffentlichen Strassen benutzt werden.
- Es darf immer nur ein Kind auf dem maxi micro deluxe fahren!
- Lassen Sie Ihr Kind nicht bei Dämmerung oder in der Nacht fahren.
- Das maxi micro deluxe darf nicht auf nassem, öligem, sandigem, schmutzigem, eisigem, beschneitem, rauem oder unebenem Belag benutzt werden.
- Ihr Kind sollte die Beherrschung des Fahrzeugs trainieren. Achten Sie darauf, dass keine Experimente oder riskanten Fahrmanöver gemacht werden. Die Fahrweise ist immer den persönlichen Fähigkeiten anzupassen!
- Erklären Sie Ihrem Kind den Bremsmechanismus und üben Sie das Bremsen! Treten Sie zum Bremsen auf die Bremse **12** am Hinterrad des maxi micro deluxe.
- Nehmen Sie keine Änderungen an Ihrem maxi micro deluxe vor, die Ihre Sicherheit gefährden würden.
- Das maxi micro deluxe ist bis zu einer Körpergrösse von ca. 150 cm geeignet.
- Neben der Schutzbekleidung sollte auffallende und reflektierende Kleidung getragen werden.
- Achtung! Mit Schutzausrüstung zu benutzen. Nicht im Strassenverkehr zu verwenden. 50 kg max.



- Der Faltmechanismus darf nur von Erwachsenen bedient werden. Achten Sie im Bereich des Klappmechanismus auf Ihre Finger. Bei Unaufmerksamkeit beim Auf- und Zuklappen des maxi micro deluxe besteht die Gefahr von Quetschungen. Kinder dürfen den maxi micro deluxe nur in Begleitung von Erwachsenen benutzen.
- Das maxi micro deluxe nur mit vollständig eingerasteter Lenkstange benutzen. Bei der Höheneinstellung der Lenkstange ist ausserdem darauf zu achten, dass der Spannhebel für die Höheneinstellung erst zu öffnen ist. Danach ist die Höhe einzustellen. Falls die maximale Höhe eingestellt wird, ist darauf zu achten, dass der Druckknopf vollständig einrastet und der Spannhebel unter Spannung geschlossen wird. Falls eine andere Lenkerhöhe gewünscht wird, kann die Rändelschraube zusätzlich mit einem Innensechskantschlüssel nachgezogen werden.

### **WARNUNG! Erstickungsgefahr!**

Das maxi micro deluxe enthält verschluckbare Kleinteile. Lassen Sie Kinder nicht mit der Verpackung und den Kleinteilen spielen. Kinder können sich beim Spielen darin verfangen und ersticken oder die Kleinteile verschlucken und daran ersticken.

- Das maxi micro deluxe muss von einem Erwachsenen zusammengebaut werden.
- Das maxi micro deluxe ist nicht für Kindern unter 3 Jahren geeignet.

### **Vorsicht! Quetschungsgefahr!**

Bei Unaufmerksamkeit beim Auf- und Zuklappen des maxi micro deluxe besteht die Gefahr von Quetschungen. Kinder dürfen den maxi micro deluxe nur in Begleitung von Erwachsenen benutzen.

- Achten Sie im Bereich des Klappmechanismus auf Ihre Finger.

### **HINWEIS! Beschädigungsgefahr!**

Fehlerhafte Montage des maxi micro deluxes und falscher Umgang mit dem Scooter können zu Beschädigungen am maxi micro deluxe führen.

- Benutzen Sie den maxi micro deluxe nur mit vollständig eingerasteter Lenkstange. Beachten Sie hierfür die Montageschritte für das jeweilige Modell.
- An dem maxi micro deluxe dürfen keine Veränderungen, ausser entsprechend dieser Gebrauchsanleitung, vorgenommen werden.
- Das maxi micro deluxe darf ausschliesslich durch eine autorisierte Fachwerkstatt repariert werden. Es dürfen ausschliesslich Originalersatzteile verwendet werden.
- Die maximale Tragkraft von 50 kg darf nicht überschritten werden.

## Montageanleitung

### Lenkstange einsetzen

1. Drücken Sie den Druckknopf **1** und stecken Sie die Lenkstange **2** mit der flachen Seite in Richtung Hinterrad in das dafür vorgesehene Loch **3** (siehe **Abb. A** und **B**).  
Alternativ: Halten Sie den Stick in Position und stecken Sie die Lenkstange mit einer Aufwärtsbewegung in das Loch (siehe **Abb. D**).
2. Stellen Sie sicher, dass der Druckknopf in die Arretierung **4** einrastet (siehe **Abb. C**).

## Verschleiss

### Bremsen wechseln

1. Lösen Sie die acht Schrauben **5** (siehe **Abb. E**).
2. Entfernen Sie das Deck **6** (siehe **Abb. F**) und lösen Sie die Schrauben der Bremse mit einem Schraubendreher.
3. Ersetzen Sie die Bremse und schrauben Sie das Deck wieder an.

### Steuerfeder wechseln

1. Lösen Sie die vier Schrauben **7** mit einem Schraubendreher (siehe **Abb. G**).
2. Entfernen Sie zunächst die Steuerfeder-Abdeckung **8** und anschliessend die Schrauben und die Platte.

3. Wechseln Sie die beiden Steuerfedern **9** aus (siehe **Abb. H**).
4. Gehen Sie zur Montage der neuen Federn in umgekehrter Reihenfolge vor (1–2).

## Klappmechanismus benutzen (nur für den klappbaren Maxi Scooter)

### Lenkstange aufklappen

1. Schieben Sie die Schiebehülse **10** in Richtung des Lenkergriffes **11** (siehe **Abb. I**).  
Achten Sie dabei darauf, dass die Lenkstange **2** nicht quer belastet wird.
2. Der Arretierstift wurde gelöst und die Lenkstange kann in einem Winkel von ca. 90 Grad frei bewegt werden (siehe **Abb. J**).
3. Bewegen Sie die Lenkstange um ca. 15° nach oben und lassen Sie die Schiebehülse **10** los.
4. Klappen Sie die Stange nach oben, bis die Schiebehülse durch ein hörbares Klicken in der oberen Endposition eingerastet ist.

### Lenkstange zusammenklappen

1. Ziehen Sie die Schiebehülse **10** in Richtung des Lenkergriffes **11** (siehe **Abb. I**).  
Achten Sie dabei darauf, dass die Lenkstange **2** nicht quer belastet wird.
2. Der Arretierstift wurde gelöst und die Lenkstange kann in einem Winkel von ca. 90 Grad frei bewegt werden (siehe **Abb. J**).

3. Bewegen Sie die Lenkstange um ca. 15° nach unten und lassen Sie die Schiebehülse **10** los.
4. Klappen Sie die Stange nach unten.

## Höhe der Teleskopstange einstellen

Um die Höhe der Teleskopstange einzustellen, lösen Sie den Schnellspanner und stellen Sie die gewünschte Höhe ein. Achten Sie darauf, dass der Schnellspanner wieder richtig geschlossen ist, damit die Teleskopstange nicht verrutschen kann. Das maxi micro deluxe ist nun fahrbereit.

## Wartung

Prüfen Sie regelmässig den festen Sitz aller Schrauben und den Zustand der Räder und wechseln Sie diese bei Bedarf aus. Reinigen Sie das maxi micro deluxe nach jedem Gebrauch mit einem feuchten, weichen Tuch und prüfen Sie es regelmässig auf optische Schäden oder Veränderungen.

## Garantiebestimmungen

Die MICRO SCOOTER-Garantie bietet gegenüber der gesetzlichen Gewährleistungspflicht folgende Vorteile:

**Garantiezeit:** 30 Monate auf Bruchsicherheit von Lenkstange und Deck.

**Kosten:** Kostenfreie Reparatur bzw. Austausch oder Geldrückgabe.

Um die Garantie in Anspruch zu nehmen, wenden Sie sich an unser Händlernetz oder unseren Kundendienst unter Tel. **+41 (0) 44 910 11 22** oder Email: **info@micro.ms**

Die Garantie gilt nicht bei Schäden durch:

- Unfall oder unvorhergesehene Ereignisse (z.B. Blitz, Wasser, Feuer usw.)
- Unsachgemässe Benutzung oder Transport
- Missachtung der Sicherheits- und Wartungsvorschriften
- Sonstige unsachgemässe Bearbeitung oder Veränderung
- Verschleiss

Die gesetzliche Gewährleistungspflicht des Herstellers/Händlers wird durch diese Garantie nicht eingeschränkt. Die Garantiezeit kann nur verlängert werden, wenn dies eine gesetzliche Vorschrift vorsieht. In den Ländern, in denen eine (zwingende) Garantie und/oder eine Ersatzteillagerung und/oder eine Schadenersatzregelung gesetzlich vorgeschrieben sind, gelten die gesetzlich vorgeschriebenen Mindestbedingungen.

## Entsorgung

Entsorgen Sie den Scooter entsprechend den in Ihrem Land gültigen Gesetzen und Bestimmungen.

### Verpackung entsorgen



Entsorgen Sie die Verpackung sortenrein. Geben Sie Pappe und Karton zum Altpapier, Folien in die Wertstoffsammlung.

### Maxi micro deluxe entsorgen

(Anwendbar in der Europäischen Union und anderen europäischen Staaten mit Systemen zur getrennten Sammlung von Wertstoffen)



#### **Altgeräte dürfen nicht in den Hausmüll!**

Sollte der maxi micro deluxe einmal nicht mehr benutzt werden können, so ist jeder Verbraucher **gesetzlich verpflichtet, Altgeräte getrennt vom Hausmüll**, z. B. bei einer Sammelstelle seiner Gemeinde/seines Stadtteils, abzugeben. Damit wird gewährleistet, dass Altgeräte fachgerecht verwertet und negative Auswirkungen auf die Umwelt vermieden werden. Deswegen sind Elektrogeräte mit dem hier abgebildeten Symbol gekennzeichnet.

## Maxi micro deluxe Pass

Füllen Sie den SCOOTER-Pass aus. Lesen Sie die Seriennummer Ihres Scooter, die vorne auf dem Scooter eingestanzt ist. Bewahren Sie den maxi micro deluxe Pass an einem sicheren Ort auf.

### Eigentümer

Vor- und Nachname: .....

Strasse/Hausnummer:.....

### SCOOTER

Seriennummer:.....

Typ:.....

Farbe: .....

Reifengröße: .....

Besondere Merkmale: .....

Kaufdatum: .....

Händler, Name: .....

Händler, Adresse:.....

Kaufpreis: .....



# Contents

<b>Use</b> .....	<b>2</b>
<b>Product parts</b> .....	<b>18</b>
<b>Reading and storing the user manual</b> .....	<b>19</b>
<b>Safety information</b> .....	<b>20</b>
<b>Assembly instructions</b> .....	<b>23</b>
Inserting the handlebar.....	23
<b>Wear and tear</b> .....	<b>24</b>
Changing the brakes.....	24
Changing the wheel spring.....	24
<b>Using the folding mechanism (only for the folding Maxi Scooter)</b> .....	<b>24</b>
Unfolding the handlebar .....	24
Folding the handlebar .....	25
Adjusting the height of the extendable rod .....	25
<b>Maintenance</b> .....	<b>26</b>
<b>Conditions of warranty</b> .....	<b>26</b>
<b>Disposal</b> .....	<b>27</b>
Disposing of packaging.....	27
Disposing of the Maxi Micro Deluxe .....	27
<b>Maxi Micro Deluxe passport</b> .....	<b>28</b>

## Product parts

- 1 Push button
- 2 Handlebar
- 3 Hole
- 4 Locking mechanism
- 5 Screw (for changing the brakes), 8×
- 6 Deck
- 7 Screw (for changing the wheel springs), 4×
- 8 Wheel spring cover
- 9 Wheel spring
- 10 Sliding sleeve
- 11 Handlebar grip
- 12 Brake

## Reading and storing the user manual

Dear customer,

Thank you for choosing Micro (the original) – you can rest assured that you have acquired a high-quality product. We also offer you excellent after-sales services. We are proud to be known as the leading scooter and Kickboard® producer in the world. Our products are sold in more than 10,000 specialist stores around the globe.



These instructions contain important information on safety, performance and maintenance. Read through the instructions and instruct your child before using your Maxi Micro Deluxe for the first time. Keep these instructions for future reference.

Have fun with your new Micro product!

Your Micro Team

[www.micro-mobility.com](http://www.micro-mobility.com)

## Safety information

### **WARNING! Risk of accident and injury!**

Using the product in a careless or improper way can result in serious or even fatal accidents and injuries. Note the following information to avoid accidents and injuries.

- Always check the Maxi Micro Deluxe prior to riding and make sure that all locks, clamps, nuts and screws are tightened properly. Also check the wheels for wear and proper mounting and make sure that the steering column is securely held in the proper position. Always check that the steering mechanism is properly adjusted prior to riding. Take the product to a specialist store for maintenance on a regular basis.
-  Always make sure your child is wearing an approved helmet when riding the Maxi Micro Deluxe and keep the chinstrap securely buckled. Always make sure your child is wearing wrist guards, elbow pads, knee pads and shoes with rubber soles when riding the Maxi Micro Deluxe.
- Ensure that your child does not go down any steep paths as the integrated brake does not provide reliable protection for this. The brake is not designed for riding downhill at high speeds.
- The brake attachment becomes hot when being used. It is therefore particularly important to ensure that your child refrains from constantly using the brake. Explain to your child that direct contact with the skin can cause burns.
- Do not let your child go faster than 5 km/h.

- Ensure that your child always rides on paths on which motorised vehicles are not permitted. Pavements or cycle paths are best suited for this.
- Always follow the traffic rules and guidelines in your area. The Maxi Micro Deluxe must not be used on public roads.
- Only one child is allowed on the Maxi Micro Deluxe at a time!
- Never let your child use it at dusk or night-time.
- The Maxi Micro Deluxe must not be used on wet, oily, sandy, dirty, icy, snow-covered, rough or uneven surfaces.
- Your child must be taught to control the vehicle. Ensure that they do not experiment with it or try any risky manoeuvres. Riding style must always be adapted to individual ability!
- Explain the brake mechanism to your child and practice braking with them!  
To brake, apply pressure on the brake **12** at the rear wheel of the Maxi Micro Deluxe.
- Do not make any alterations to your Maxi Micro Deluxe that could affect your safety.
- The Maxi Micro Deluxe is suitable for a height of around 150 cm.
- Reflective clothing should also be worn in addition to protective clothing.
- Do not exceed the carrying capacity of 50 kg.
- The folding mechanism may only be used by adults. Keep your fingers out of the folding mechanism. There is a risk of crushing when folding or unfolding the Maxi Micro Deluxe without paying attention. Children should only use the Maxi Micro Deluxe under adult supervision.

- Only use the Maxi Micro Deluxe when the handlebar is fully locked into place. When adjusting the handlebar height, note that the clamping lever for height adjustment must be opened first. Then the height can be adjusted. If it is set at maximum height, ensure that the push button is fully locked into place and the clamping lever is tightly fastened. If a different handlebar height is desired, the thumbscrew can also be tightened up afterwards with an Allen key.

### **WARNING! Risk of suffocation!**

The Maxi Micro Deluxe contains small parts that could be swallowed. Never let children play with the packaging and small parts. Children can get entangled in the packaging while playing and suffocate or may swallow small parts and choke on them.

- The Maxi Micro Deluxe must be assembled by an adult.
- The Maxi Micro Deluxe is not suitable for children under 3 years old.

### **Caution! Risk of crushing!**

There is a risk of crushing when folding or unfolding the Maxi Micro Deluxe without paying attention. Children should only use the Maxi Micro Deluxe under adult supervision.

- Please keep your fingers out of the folding mechanism.

### **NOTICE! Risk of damage!**

Incorrect assembly of the Maxi Micro Deluxe and improper handling can result in damage to the Maxi Micro Deluxe.

- Only use the Maxi Micro Deluxe when the handlebar is fully locked into place. Follow the assembly instructions for your specific model.
- No alterations should be made to the Maxi Micro Deluxe apart from those in line with this user manual.
- The Maxi Micro Deluxe must only be repaired by an authorised specialist service centre. Only original spare parts may be used.
- Warning. Protective equipment should be worn. Not to be used in traffic. 50 kg max.

## Assembly instructions

### Inserting the handlebar

1. Press the push button **1** and put the handlebar **2** into the hole **3** provided with the flat side facing the rear wheel (see **Fig. A** and **Fig. B**).  
Alternative: Hold the stick in position and put the handlebar in the hole using an upward motion (see **Fig. D**).
2. Ensure that the push button is locked into the locking mechanism **4** (see **Fig. C**).

## Wear and tear

### Changing the brakes

1. Unscrew the eight screws **5** (see **Fig. E**).
2. Remove the deck **6** (see **Fig. F**) and unscrew the brake screws with a screwdriver.
3. Replace the brake and screw the deck on again.

### Changing the wheel spring

1. Loosen the four screws **7** with a screwdriver (see **Fig. G**).
2. Then remove the wheel spring cover **8**, followed by the screws and the plate.
3. Exchange both of the wheel springs **9** (see **Fig. H**).
4. To install new springs, follow these steps in the reverse order (1–2).

### Using the folding mechanism (only for the folding Maxi Scooter)

#### Unfolding the handlebar

1. Push the sliding sleeve **10** towards the handlebar grip **11** (see **Fig. I**).  
In doing so, ensure that no strain is put across the handlebar **2**.
2. The locking pin has been released and the handlebar can move freely by approximately 90 degrees (see **Fig. J**).



3. Move the handlebar upwards by around 15° and release the sliding sleeve **10**.
4. Fold the bar upwards until the sliding sleeve has locked into the upper end position with an audible click.

## Folding the handlebar

1. Pull the sliding sleeve **10** towards the handlebar grip **11** (see **Fig. I**)  
In doing so, ensure that no strain is put across the handlebar **2**.
2. The locking pin has been released and the handlebar can move freely by approximately 90 degrees (see **Fig. J**).
3. Move the handlebar downwards by around 15° and release the sliding sleeve **10**.
4. Fold the bar downwards.

## Adjusting the height of the extendable rod

To set the height of the telescopic bar, release the quick release and set to the desired height. Ensure that the quick release is properly fastened again so that the telescopic bar cannot move out of place. The Maxi Micro Deluxe is now ready to be used.

## Maintenance

Regularly check that all screws are tight, check the condition of the wheels, and replace if necessary. Clean the Maxi Micro Deluxe with a soft, moist cloth after each use, and regularly check for visible damage or changes.

## Conditions of warranty

The MICRO SCOOTER warranty offers the following advantages in comparison with the legal warranty requirement:

**Duration of warranty:** 30 months for handlebar and deck break resistance.

**Costs:** Free repair or exchange, or your money back.

To make a warranty claim, please contact our dealer network or customer service by telephone on **+41 (0) 44 910 11 22** or by e-mail: **info@micro.ms**

The warranty does not include damage caused by:

- Accidents or unforeseeable events (e.g. lightning, water, fire, etc.)
- Improper use or transport
- Ignoring the safety and maintenance rules
- Any other improper handling or alterations
- Wear and tear

The manufacturer's legal warranty requirement is not limited by this warranty. The duration of the warranty can only be extended if there is a legal rule that governs this. In countries where (mandatory) warranties and/or spare-part storage and/or damage-compensation regulations are legally prescribed, the minimum legally prescribed conditions apply.

## Disposal

Dispose of the scooter in accordance with the laws and provisions in effect in your country.

### Disposing of packaging



Recycle the packaging correctly. Paper and cardboard should be recycled with other paper goods; plastic film should be recycled with other recyclables.

### Disposing of the Maxi Micro Deluxe

(Applicable within the European Union and other European countries with recycling systems)



**Used appliances may not be disposed of with normal household waste!**

If the Maxi Micro Deluxe can no longer be used, the customer **is legally required to dispose of used appliances separately from normal household waste**, for example by taking them to their local recycling centre. This ensures that used appliances are recycled appropriately and prevents a negative impact on the environment. This is why electric appliances are marked with the symbol pictured here.

## Maxi micro deluxe passport

Fill in the SCOOTER passport. Read your scooter's serial number, which is stamped on the front of the scooter. Keep the maxi micro deluxe passport in a safe place.

### Owner

Name and surname: .....

Street/number:.....

### SCOOTER

Serial number:.....

Model:.....

Colour:.....

Tyre size:.....

Special characteristics:.....

Date of purchase:.....

Dealer, name:.....

Dealer, address:.....

Purchase price:.....

# Contenido

<b>Uso</b> .....	<b>2</b>
<b>Partes del producto</b> .....	<b>30</b>
<b>Lea y almacene el manual</b> .....	<b>31</b>
<b>Aviso de seguridad</b> .....	<b>32</b>
<b>Instrucciones de montaje</b> .....	<b>35</b>
Colocar el manillar .....	35
<b>Desgaste</b> .....	<b>36</b>
Cambiar los frenos .....	36
Cambiar el resorte.....	36
<b>Utilice el mecanismo de plegado</b> (solo para el Maxi Scooter plegable) .....	<b>36</b>
Desplegar el manillar .....	36
Plegar el manillar .....	37
Graduar la altura de la barra telescópica .....	37
<b>Mantenimiento</b> .....	<b>38</b>
<b>Disposiciones de garantía</b> .....	<b>38</b>
<b>Eliminación</b> .....	<b>39</b>
Eliminación del embalaje .....	39
Desechar el maxi micro deluxe .....	39
<b>Pasaporte maxi micro deluxe</b> .....	<b>40</b>

## Partes del producto

- 1 Botón de presión
- 2 Manillar
- 3 Orificio
- 4 Enclavamiento
- 5 Tornillo (cambio de frenos), 8x
- 6 Cubierta
- 7 Tornillo (cambio del resorte), 4x
- 8 Cubierta del resorte
- 9 Resorte
- 10 Cilindro de deslizamiento
- 11 Empuñadura del manillar
- 12 Freno

## Lea y almacene el manual

Estimado cliente:

Nos alegra que haya optado por Micro (el original). Puede estar seguro/a de que ha adquirido un producto de gran calidad. Además, le ofrecemos un buen servicio posventa. Nos enorgullece ser el productor líder de Scooter y Kickboard® más conocido a nivel mundial. Nuestros productos se venden en más de 10 000 tiendas especializadas por todo el mundo.



Este manual contiene información importante acerca de la seguridad, el rendimiento y el mantenimiento. Lea el manual antes de usar por primera vez el maxi micro deluxe e instruya a su hijo antes del uso. Conserve este manual para poder tener acceso a él en caso de necesidad.

¡Deseamos que se divierta con su nuevo producto Micro!

El equipo micro

[www.micro-mobility.com](http://www.micro-mobility.com)

## Aviso de seguridad

### ¡ADVERTENCIA! ¡Peligro de lesión y de accidente!

Un manejo imprudente e inadecuado puede provocar accidentes y lesiones graves o incluso mortales. Tenga en cuenta los siguientes avisos para prevenir lesiones y accidentes.

- Verifique su maxi micro deluxe antes de cada uso y asegúrese de que los mecanismos de sujeción, palancas, tuercas y tornillos estén bien fijados. Cerciórese igualmente de que las ruedas estén bien sujetas y de que no presenten signos de desgaste. Asegúrese de que la barra de dirección se mantenga fija a la altura deseada. Verifique antes de cada uso que la dirección esté ajustada correctamente. Lleve el producto a una tienda especializada para que realicen un mantenimiento con regularidad.
-  Póngale siempre un casco homologado a su hijo cuando se vaya a montar en el maxi micro deluxe y ajústale la correa firmemente a la barbilla. Póngale a su hijo muñequeras, coderas, rodilleras y zapatos con suela de goma cuando se vaya a montar en el maxi micro deluxe.
- Asegúrese que su hijo no baje por ningún camino empinado, ya que el freno integrado no proporciona una protección fiable. El freno no ha sido diseñado para circular cuesta abajo.
- La pieza del freno se calienta durante el uso. Asegúrese por lo tanto de que el niño no utilice el freno de manera constante. Explique a su hijo que el contacto directo de la piel puede provocar quemaduras.
- No permita que su hijo conduzca a una velocidad superior a 5 km/h.



- Asegúrese de que su hijo conduzca siempre por caminos en los que no puedan circular vehículos a motor. Lo mejor es que circule por caminos para bicicletas o peatones.
- Respete siempre las normas de tráfico y las normativas. El maxi micro deluxe no se puede utilizar en vías públicas.
- ¡Debe circular un solo niño con el maxi micro deluxe!
- No permita que el niño conduzca al atardecer o por la noche.
- El maxi micro deluxe no se puede utilizar en pavimentos húmedos, grasos, arenosos, sucios, helados, nevados, rugosos o irregulares.
- Se debe formar al niño sobre el control del vehículo. Asegúrese de que no se lleven a cabo experimentos o maniobras peligrosas. ¡La conducción siempre debe adaptarse a las habilidades personales!
- ¡Explique al niño el mecanismo de freno y pruebe los frenos!  
Para frenar, pise el freno **12** en la rueda trasera del maxi micro deluxe.
- No realice modificaciones en su maxi micro deluxe que pudieran afectar a su seguridad.
- El maxi micro deluxe es apto para una altura corporal de aprox. 150 cm.
- Además de las prendas protectoras, se debe llevar ropa llamativa y reflectante.
- No supere la capacidad de carga de 50 kg.
- El mecanismo de plegado solo se puede accionar por adultos. Tenga cuidado con los dedos al accionar el mecanismo de plegado. Existe el riesgo de aplastamiento si el maxi micro deluxe no se abre y cierra con cuidado. Los niños pueden utilizar el maxi micro deluxe únicamente acompañados de adultos.

- Utilice el maxi micro deluxe únicamente con el manillar completamente encajado. Al ajustar la altura del manillar, asegúrese antes de que la palanca de sujeción del ajuste de altura esté abierta. A continuación podrá ajustar la altura. Si la altura máxima está ajustada, asegúrese de que el botón de presión esté completamente acoplado y que la palanca de sujeción esté cerrada bajo tensión. Si desea una altura de manillar diferente, el tornillo moleteado también se puede apretar con una llave hexagonal.

### **¡ADVERTENCIA! ¡Peligro de asfixia!**

El maxi micro deluxe contiene pequeñas piezas que podrían ingerirse. No deje que los niños jueguen con el embalaje ni con las piezas pequeñas. Los niños pueden enredarse al jugar o ingerir las piezas pequeñas y asfixiarse.

- El maxi micro deluxe debe montarlo un adulto.
- El maxi micro deluxe no es apto para menores de 3 años.

### **¡Cuidado! ¡Peligro de contusión!**

Existe el riesgo de aplastamiento si el maxi micro deluxe no se abre y cierra con cuidado. Los niños pueden utilizar el maxi micro deluxe únicamente acompañados de adultos.

- Tenga cuidado con los dedos al accionar el mecanismo de plegado.

## ¡AVISO! ¡Peligro de deterioro!

Un montaje deficiente del maxi micro deluxe y su uso inadecuado pueden provocar deterioros en el maxi micro deluxe.

- Utilice el maxi micro deluxe únicamente con el manillar completamente encajado. Para ello, observe los pasos del montaje para cada uno de los modelos.
- En el maxi micro deluxe no se deben realizar modificaciones que no se mencionen en este manual.
- El maxi micro deluxe debe repararse exclusivamente en un taller especializado autorizado. Deben utilizarse exclusivamente piezas de repuesto originales.
- No supere la capacidad de carga de 50 kg.

## Instrucciones de montaje

### Colocar el manillar

1. Pulse el botón de presión **1** y coloque el manillar **2** con la parte plana en dirección a la rueda trasera en el orificio correspondiente **3** (véanse las **fig. A y B**).  
Alternativa: Mantenga la vara en posición y coloque el manillar en el orificio con un movimiento hacia arriba (véase la **fig. D**).
2. Asegúrese de que el botón de presión encaje en el enclavamiento **4** (véase la **fig. C**).

## Desgaste

### Cambiar los frenos

1. Desenrosque los ocho tornillos **5** (véase la **fig. E**).
2. Quite la cubierta **6** (véase la **fig. F**) y suelte los tornillos del freno con un destornillador.
3. Sustituya el freno y vuelva a atornillar la cubierta.

### Cambiar el resorte

1. Suelte los cuatro tornillos **7** con un destornillador (véase la **fig. G**).
2. Extraiga primero la cubierta del resorte **8** y a continuación los tornillos y la placa.
3. Cambie ambos resortes **9** (véase la **fig. H**).
4. Para montar los nuevos muelles, siga el orden inverso de los pasos (1–2).

## Utilice el mecanismo de plegado (solo para el Maxi Scooter plegable)

### Desplegar el manillar

1. Empuje el cilindro de deslizamiento **10** en dirección a la empuñadura del manillar **11** (véase la **fig. I**).  
Asegúrese de que el manillar **2** no esté sometido a cargas laterales.

2. Se ha soltado el pin de sujeción y el manillar se puede mover libremente en un ángulo de 90 grados aproximadamente (véase la **fig. J**).
3. Mueva el manillar aprox. 15° hacia arriba y suelte el cilindro de deslizamiento **10**.
4. Levante el manillar hacia arriba, hasta que el cilindro de deslizamiento encaje de forma audible en la posición final superior.

## Plegar el manillar

1. Tire del cilindro de deslizamiento **10** en dirección a la empuñadura del manillar **11** (véase la **fig. I**). Asegúrese de que el manillar **2** no esté sometido a cargas laterales.
2. Se ha soltado el pin de sujeción y el manillar se puede mover libremente en un ángulo de 90 grados aproximadamente (véase la **fig. J**).
3. Mueva el manillar aprox. 15° hacia abajo y suelte el cilindro de deslizamiento **10**.
4. Cierre el manillar hacia abajo.

## Graduar la altura de la barra telescópica

Para configurar la altura de la barra telescópica, afloje el cierre rápido y ajuste la altura deseada. Asegúrese de que el cierre rápido vuelva a estar bien cerrado para que la barra telescópica no se pueda deslizar. Ya puede conducir el maxi micro deluxe.

## Mantenimiento

Compruebe con regularidad que todos los tornillos estén bien ajustados y el estado de las ruedas y cámbielas en caso necesario. Después de cada uso, limpie el maxi micro deluxe con un suave paño húmedo y compruebe periódicamente si presenta daños o modificaciones.

## Disposiciones de garantía

La garantía del MICRO SCOOTER ofrece las siguientes ventajas en virtud de la obligación legal de garantía:

**Período de garantía:** 30 meses de seguridad antirrotura del manillar y la cubierta.

**Costes:** Reparación y/o recambio gratis o devolución del dinero.

Para beneficiarse de la garantía, diríjase a nuestra red de comerciales o a nuestro servicio de atención al cliente en el tel. **+41 (0) 44 910 11 22** o por correo electrónico a: **info@micro.ms**

La garantía no incluye daños por:

- Accidente o sucesos imprevistos (p. ej., rayos, agua, fuego, etc.)
- Uso o transporte indebido
- Incumplimiento de las normas de seguridad y mantenimiento
- Otra adaptación o modificación indebida
- Desgaste

La obligación legal de garantía del fabricante/vendedor no está limitada por esta garantía. El periodo de garantía podrá ampliarse únicamente si existen disposiciones legales que lo prevean. En los países en los que la ley contemple una garantía (obligatoria) y/o un almacenamiento de piezas de repuesto y/o un régimen de indemnización, se aplican las condiciones mínimas previstas legalmente.

## Eliminación

Elimine el Scooter siguiendo las leyes y disposiciones vigentes en su país.

### Eliminación del embalaje



Elimine el embalaje según los materiales. Tire la cartulina y el cartón al contenedor del papel; el plástico, al contenedor de reciclaje.

### Desechar el maxi micro deluxe

(Aplicable en la Unión Europea y en otros estados europeos con sistemas de recogida selectiva de materiales reciclables)



#### **¡No tire aparatos en desuso a la basura doméstica!**

En caso de que el maxi micro deluxe ya no se pueda utilizar, todos los consumidores **están obligados por ley a no desechar aparatos en desuso junto con la basura doméstica**, sino a depositarlos, p. ej., en un punto de recogida de su municipio/barrio. Con esto se garantiza que los aparatos en desuso se eliminen correctamente y se evitan impactos negativos para el medioambiente. Por este motivo, los equipos electrónicos se señalan con este símbolo.

## Pasaporte maxi micro deluxe

Rellene el pasaporte del MICRO SCOOTER. Vea el número de serie de su Scooter, que se encuentra estampado en la parte delantera. Guarde el pasaporte de su scooter en un lugar seguro.

### Propietario

Nombre y apellidos: .....

Calle/número de domicilio: .....

### SCOOTER

Número de serie: .....

Tipo: .....

Color: .....

Tamaño de la rueda: .....

Características especiales: .....

Fecha de compra: .....

Vendedor, nombre: .....

Vendedor, dirección: .....

Precio de compra: .....



# Répertoire

<b>Utilisation .....</b>	<b>2</b>
<b>Pièces du produit.....</b>	<b>42</b>
<b>Lire le manuel d'utilisation et le conserver.....</b>	<b>43</b>
<b>Règles de sécurité.....</b>	<b>44</b>
<b>Instruction de montage .....</b>	<b>47</b>
Insérer la tige du guidon .....	47
<b>Usure .....</b>	<b>48</b>
Remplacer le frein .....	48
Remplacer le ressort de commande .....	48
<b>Utiliser le système de pliage (uniquement pour le Maxi Scooter pliable) .....</b>	<b>48</b>
Déplier la tige du guidon .....	48
Replier la tige du guidon .....	49
Régler la hauteur de la tige télescopique.....	49
<b>Entretien .....</b>	<b>50</b>
<b>Conditions de garantie.....</b>	<b>50</b>
<b>Élimination.....</b>	<b>51</b>
Éliminer l'emballage.....	51
Éliminer la maxi micro deluxe .....	51
<b>Passport maxi micro deluxe .....</b>	<b>52</b>

## Pièces du produit

- 1 Bouton-pression
- 2 Tige du guidon
- 3 Trou
- 4 Mécanisme de blocage
- 5 Vis (remplacement du frein), 8×
- 6 Repose-pied
- 7 Vis (remplacement du ressort de commande), 4×
- 8 Cache de ressort de commande
- 9 Ressort de commande
- 10 Douille coulissante
- 11 Poignée du guidon
- 12 Frein

## Lire le manuel d'utilisation et le conserver

Chère cliente, cher client,

Nous nous réjouissons que vous ayez choisi Micro (l'original). Vous pouvez être certain d'avoir acquis un produit de qualité supérieure. De plus, nous vous proposons un service après-vente unique. Nous sommes fiers de notre réputation internationale de fabricant leader de Scooter et de Kickboard®. Nos produits sont vendus dans plus de 10 000 magasins spécialisés dans le monde entier.



Ce manuel d'utilisation contient des informations importantes sur la sécurité, les performances et l'entretien. Veuillez lire entièrement le manuel d'utilisation de la maxi micro deluxe et enseigner à votre enfant comment se servir de la trottinette avant de l'utiliser pour la première fois. Conservez ce manuel d'utilisation pour le cas où vous auriez besoin de le consulter ultérieurement.

Nous vous souhaitons beaucoup de plaisir avec votre nouveau produit Micro !

Votre équipe Micro

[www.micro-mobility.com](http://www.micro-mobility.com)

## Règles de sécurité

### AVERTISSEMENT ! Risque de blessures et d'accident !

Toute utilisation imprudente et incorrecte peut provoquer des accidents sérieux, voire mortels, et des blessures. Veuillez observer les consignes suivantes pour prévenir les blessures et les accidents.

- Contrôlez toujours votre maxi micro deluxe avant de l'utiliser et assurez-vous que tous les verrouillages, leviers, écrous et vis sont correctement serrés. Assurez-vous également que les roues sont correctement fixées, qu'elles ne présentent aucune trace d'usure et que la tige du guidon est immobilisée de manière sûre à la hauteur souhaitée. Assurez-vous avant chaque utilisation que la direction est correctement réglée. Faites effectuer régulièrement l'entretien par un magasin spécialisé.
-  Coiffez toujours votre enfant d'un casque homologué quand il utilise la maxi micro deluxe et serrez-en la jugulaire. Enfilez toujours des protège-poignets, des coudières, des genouillères et des chaussures avec des semelles en caoutchouc à votre enfant quand il utilise la maxi micro deluxe.
- Veillez à ce que votre enfant ne dévale pas les chemins abrupts, le frein intégré n'offrant pas une protection fiable dans ce cas. Ce frein n'est pas conçu pour les descentes rapides.
- Le patin du frein chauffe quand on l'actionne. Veillez donc, tout particulièrement, à ce que votre enfant ne freine jamais de manière continue. Expliquez à votre enfant que tout contact direct avec la peau peut provoquer des brûlures.
- Ne permettez pas à votre enfant de rouler à plus de 5 km/h.

- Veillez à ce que votre enfant conduise toujours sur des chemins interdits aux véhicules motorisés. Les trottoirs et les pistes cyclables conviennent le mieux à cela.
- Respectez toujours les règles du code de la route. N'utilisez jamais la maxi micro deluxe sur la voie publique.
- Seul un enfant à la fois peut utiliser la maxi micro deluxe !
- Ne permettez pas à votre enfant de conduire au crépuscule ou de nuit.
- N'utilisez jamais la maxi micro deluxe sur une surface mouillée, huileuse, sablonneuse, sale, gelée, enneigée, rocailleuse ou accidentée.
- Votre enfant doit s'entraîner à maîtriser la trottinette. Veillez à ce que votre enfant n'effectue ni cabrioles ni manœuvres dangereuses. La conduite doit toujours être adaptée aux capacités personnelles !
- Expliquez à votre enfant comment fonctionne le mécanisme de freinage et faites-le s'exercer à freiner ! Pour freiner, appuyez avec le pied sur le frein **12** de la roue arrière de la maxi micro deluxe.
- N'apportez aucune modification à votre maxi micro deluxe sous peine de compromettre votre sécurité.
- La maxi micro deluxe est conçue pour un enfant dont la taille maximum est d'env. 150 cm.
- Outre l'équipement de protection, votre enfant doit porter des vêtements voyants et réfléchissants.
- Ne dépassez pas le poids maximum de 50 kg.
- Seuls des adultes sont habilités à actionner le mécanisme de pliage. Faites tout particulièrement attention à vos doigts quand vous actionnez le système de pliage. Vous risquez de vous coincer les doigts si vous êtes distrait quand vous déployez et repliez la maxi micro deluxe. Les enfants sont autorisés à utiliser la maxi micro deluxe uniquement en présence d'adultes.

- Utilisez la maxi micro deluxe uniquement quand la tige du guidon est complètement insérée. Lors du réglage de la hauteur de la tige du guidon, veillez, en outre, à ouvrir d'abord le levier de serrage du réglage de la hauteur, puis à régler la hauteur. Si vous réglez la hauteur maximum, veillez à ce que le bouton-pression s'emboîte complètement et à ce que le levier de serrage soit tendu quand vous le fermez. Si vous souhaitez régler une autre hauteur de guidon, vous pouvez, en outre, resserrer la vis moletée à l'aide d'une clé hexagonale.

### **AVERTISSEMENT ! Risque de suffocation !**

La maxi micro deluxe contient des petites pièces que votre enfant pourrait avaler. Ne laissez pas les enfants jouer avec l'emballage et les petites pièces. Les enfants peuvent s'y emmêler et s'étouffer en jouant avec ou avaler les petites pièces et s'étouffer avec.

- Seul un adulte est habilité à assembler la maxi micro deluxe.
- La maxi micro deluxe ne convient pas aux enfants de moins de 3 ans.

### **Attention ! Risque de contusion !**

Vous risquez de vous coincer les doigts si vous êtes distrait quand vous dépliez et repliez la maxi micro deluxe. Les enfants sont autorisés à utiliser la maxi micro deluxe uniquement en présence d'adultes.

- Faites tout particulièrement attention à vos doigts quand vous actionnez le système de pliage.

## REMARQUE ! Risque d'endommagement !

Tout montage incorrect de la maxi micro deluxe et toute utilisation incorrecte du scooter peuvent endommager la maxi micro deluxe.

- Utilisez la maxi micro deluxe uniquement quand la tige du guidon est complètement insérée. Veuillez tenir compte, pour cela, des opérations de montage du modèle correspondant.
- N'apportez aucune modification à la maxi micro deluxe, à l'exception de celles indiquées dans le présent manuel d'utilisation.
- Seul un atelier spécialisé autorisé est habilité à réparer la maxi micro deluxe. Utilisez uniquement des pièces de rechange d'origine.
- Ne dépassez pas le poids maximum de 50 kg.

## Instruction de montage

### Insérer la tige du guidon

1. Appuyez sur le bouton-pression **1** et introduisez la tige du guidon **2**, avec le côté plat tourné vers la roue arrière, dans le trou **3** prévu à cet effet (voir **fig. A et B**).
2. Comme alternative : Maintenez le manche en position et insérez la tige du guidon dans le trou en effectuant un mouvement ascendant (voir **fig. D**).
3. Assurez-vous que le bouton-pression s'emboîte dans le mécanisme de blocage **4** (voir **fig. C**).

## Usure

### Remplacer le frein

1. Desserrez les huit vis **5** (voir **fig. E**).
2. Retirez le repose-pied **6** (voir **fig. F**) et dévissez les vis du frein avec un tournevis.
3. Remplacez le frein et revissez le repose-pied.

### Remplacer le ressort de commande

1. Dévissez les quatre vis **7** avec un tournevis (voir **fig. G**).
2. Retirez d'abord le cache de ressort de commande **8**, puis les vis et la plaque.
3. Remplacez les deux ressorts de commande **9** (voir **fig. H**).
4. Procédez au montage des ressorts neufs dans l'ordre inverse (1 à 2).

### Utiliser le système de pliage (uniquement pour le Maxi Scooter pliable)

#### Déplier la tige du guidon

1. Faites déplacer la douille coulissante **10** en direction de la poignée du guidon **11** (voir **fig. I**).  
Veillez à ce que la tige du guidon **2** ne subisse pas de sollicitation transversale.
2. La goupille d'arrêt est dégagée ; vous pouvez incliner librement la tige du guidon à un angle d'env. 90° (voir **fig. J**).



3. Relevez la tige du guidon d'env. 15° et lâchez la douille coulissante **10**.
4. Relevez la tige jusqu'à ce que la douille coulissante s'engage de manière audible dans la position finale supérieure.

## Replier la tige du guidon

1. Exercez une traction sur la douille coulissante **10** en direction de la poignée du guidon **11** (voir **fig. I**).  
Veillez à ce que la tige du guidon **2** ne subisse pas de sollicitation transversale.
2. La goupille d'arrêt est délogée ; vous pouvez incliner librement la tige du guidon à un angle d'env. 90° (voir **fig. J**).
3. Relevez la tige du guidon d'env. 15° et lâchez la douille coulissante **10**.
4. Pliez la tige vers le bas.

## Régler la hauteur de la tige télescopique

Pour régler la hauteur de la tige télescopique, ouvrez le levier de serrage rapide et réglez la hauteur souhaitée. Veillez à ce que le levier de serrage rapide soit de nouveau correctement fermé afin que la tige télescopique ne puisse pas se déplacer. La maxi micro deluxe est maintenant prête à être utilisée.

## Entretien

Assurez-vous régulièrement que toutes les vis sont correctement serrées ; contrôlez l'état des roues, remplacez-les au besoin. Nettoyez la maxi micro deluxe avec un chiffon doux et humide après chaque utilisation et contrôlez régulièrement visuellement si elle présente des dommages ou des modifications.

## Conditions de garantie

La garantie MICRO SCOOTER vous offre les avantages suivants par rapport à la garantie légale :

**Durée de garantie** : 30 mois en ce qui concerne la résistance à la rupture de la tige du guidon et du repose-pied.

**Coûts** : réparation ou remplacement gratuit(e) ou remboursement.

Pour recourir à la garantie, veuillez vous adresser à notre réseau de revendeurs ou à notre service après-vente par téléphone (+41 (0) 44 910 11 22) ou par e-mail : [info@micro.ms](mailto:info@micro.ms)

Cette garantie ne s'applique pas en cas de dommages dus :

- à un accident ou à des événements imprévisibles (p. ex. foudre, eau, feu, etc.)
- à une utilisation ou un transport incorrect(e)
- au non-respect des règles de sécurité et d'entretien
- à tout(e) autre traitement ou modification incorrect(e)
- à l'usure

Cette garantie ne limite aucunement l'obligation légale de garantie du fabricant/revendeur. La durée de garantie peut être prolongée uniquement si une disposition légale le prévoit. Les conditions minimums légales s'appliquent dans les pays où une garantie (obligatoire) et/ou un stockage de pièces de rechange et/ou un régime en matière d'indemnisation sont légalement prescrits.

## Élimination

Éliminez le Scooter en conformité avec les lois et dispositions en vigueur dans votre pays.

### Éliminer l'emballage



Éliminez l'emballage en respectant les règles du tri sélectif. Jetez le carton dans la collecte de vieux papier, les films dans la collecte de recyclage.

### Éliminer la maxi micro deluxe

(Applicable dans l'Union européenne et dans les autres États européens disposant de systèmes de collecte séparée selon les matières à recycler)



#### **Ne pas jeter les appareils usagés avec les déchets ménagers !**

Quand la maxi micro deluxe n'est plus utilisable, le consommateur est alors **légalement tenu de remettre les appareils usagés, séparés des déchets ménagers**, p. ex. à un centre de collecte de sa commune/son quartier. Ceci garantit un recyclage dans les règles des appareils usagés et évite les effets négatifs sur l'environnement. Pour cette raison, les appareils électriques sont pourvus du symbole reproduit ici.

## **Passeport maxi micro deluxe**

Remplissez le passeport SCOOTER. Lisez le numéro de série de votre Scooter qui est gravé sur la partie avant du Scooter. Conservez le passeport SCOOTER en lieu sûr.

### **Propriétaire**

Prénom et nom : .....

Rue/numéro : .....

### **SCOOTER**

Numéro de série : .....

Type : .....

Couleur : .....

Taille des roues : .....

Caractéristiques particulières : .....

Date d'achat : .....

Revendeur, nom : .....

Revendeur, adresse : .....

Prix d'achat : .....

## Sommario

<b>Utilizzo</b> .....	<b>2</b>
<b>Componenti del prodotto</b> .....	<b>54</b>
<b>Leggere e conservare le istruzioni per l'uso</b> .....	<b>55</b>
<b>Avvertenze di sicurezza</b> .....	<b>56</b>
<b>Istruzioni di montaggio</b> .....	<b>59</b>
Montaggio del manubrio .....	59
<b>Usura</b> .....	<b>60</b>
Sostituzione dei freni .....	60
Sostituzione della molla di comando .....	60
<b>Utilizzare il meccanismo di piegatura (solo per il Maxi Scooter piegabile)</b> .....	<b>60</b>
Apertura del manubrio .....	60
Chiusura del manubrio .....	61
Regolazione dell'altezza dell'asta telescopica .....	61
<b>Manutenzione</b> .....	<b>61</b>
<b>Condizioni di garanzia</b> .....	<b>62</b>
<b>Smaltimento</b> .....	<b>63</b>
Smaltimento dell'imballaggio .....	63
Smaltimento del monopattino maxi micro deluxe .....	63
<b>Passaporto del monopattino maxi micro deluxe</b> .....	<b>64</b>

## Componenti del prodotto

- 1 Pulsante a pressione
- 2 Manubrio
- 3 Foro
- 4 Dispositivo di arresto
- 5 Vite (sostituzione del freno), 8×
- 6 Pedana
- 7 Vite (sostituzione molla di comando), 4×
- 8 Copertura molla di comando
- 9 Molla di comando
- 10 Bussola scorrevole
- 11 Impugnatura per manubrio
- 12 Freni

## Leggere e conservare le istruzioni per l'uso

Gentili Clienti,

grazie per aver scelto (l'originale) Micro! Potete essere certi di aver acquistato un prodotto di alta qualità. Vi offriamo inoltre un ottimo servizio post-vendita. Siamo orgogliosi di essere conosciuti a livello mondiale come produttori di scooter e Kickboard® e che i nostri prodotti siano venduti in tutto il mondo in più di 10.000 negozi specializzati.



Queste istruzioni per l'uso contengono informazioni importanti sulla sicurezza, le prestazioni e la manutenzione. Vi raccomandiamo di leggere le istruzioni per l'uso prima del primo utilizzo del monopattino maxi micro deluxe e di istruire il vostro bambino prima dell'uso. Conservate le istruzioni per l'uso per un'eventuale consultazione futura.

Buon divertimento con il vostro nuovo prodotto Micro!

Il team micro

[www.micro-mobility.com](http://www.micro-mobility.com)

## Avvertenze di sicurezza

### AVVERTENZA! Pericolo di lesioni e incidenti!

Un utilizzo incauto o improprio può causare incidenti e lesioni gravi o addirittura letali. Seguire le istruzioni riportate di seguito per evitare lesioni personali e infortuni.

- Prima di ogni uso ispezionare il maxi micro deluxe per assicurarsi che tutti gli elementi di bloccaggio, le leve, i dadi e i bulloni siano serrati saldamente. Accertarsi inoltre che le ruote siano correttamente fissate e non presentino segni di usura; verificare che il tubo del manubrio sia saldamente bloccato all'altezza desiderata. Prima di ogni uso assicurarsi che lo sterzo sia regolato correttamente. Far eseguire regolarmente una manutenzione presso un negozio specializzato.
-  Quando il bambino usa il maxi micro deluxe fargli indossare sempre un casco protettivo e chiudere saldamente il sottogola. Quando il bambino usa il maxi micro deluxe fargli indossare sempre protezioni per i polsi e i gomiti, ginocchiere e scarpe con le soles in gomma.
- Assicurarsi che il bambino non percorra strade ripide poiché in tal caso il freno integrato non fornisce una protezione affidabile. Il freno non è progettato per discese veloci.
- Il freno si surriscalda. Assicurarsi pertanto che il bambino non freni in modo continuo. Spiegare al bambino che il contatto diretto con la pelle può provocare scottature.
- Non consentire al bambino di superare la velocità massima di 5 km/h.
- Assicurarsi che il bambino guidi sempre su strade non aperte alla circolazione dei veicoli a



motore. Ideali allo scopo sono vie pedonali o piste ciclabili.

- Osservare sempre il codice della strada e gli altri regolamenti pertinenti. Non è consentito usare il maxi micro deluxe su strade pubbliche.
- Il maxi micro deluxe deve essere usato solo da un bambino per volta!
- Non permettere al bambino di utilizzarlo in condizioni di semioscurità o durante la notte.
- Non lasciar utilizzare il maxi micro deluxe su superfici bagnate, oleose, sabbiose, sporche, ghiacciate, innevate, ruvide o irregolari.
- Assicurarsi che il bambino acquisti padronanza del monopattino. Assicurarsi che non effettui esperimenti o manovre di guida rischiose. Lo stile di guida deve sempre adattato alle capacità personali!
- Spiegare al bambino come funziona il meccanismo di frenata e farlo esercitare nella frenata! Per frenare occorre posizionare un piede sul freno **12** situato sulla ruota posteriore del maxi micro deluxe.
- Non apportare alcuna modifica al maxi micro deluxe poiché ciò potrebbe pregiudicare la sicurezza.
- Il maxi micro deluxe è adatto a bambini fino a una statura di circa 150 cm.
- Oltre agli indumenti protettivi, far indossare indumenti ben visibili e riflettenti.
- Non superare la capacità di carico massima di 50 kg.
- Il meccanismo di piegatura deve essere azionato solo da persone adulte. Prestare attenzione

alle dita nella zona del meccanismo di piegatura. Durante l'apertura e la chiusura del maxi micro deluxe sussiste il pericolo di schiacciamento. I bambini possono utilizzare il maxi micro deluxe solo se accompagnati da adulti.

- Utilizzare il maxi micro deluxe solo con il manubrio completamente inserito. Per regolare l'altezza del manubrio si deve prima aprire la leva di serraggio per la regolazione del manubrio. Solo una volta aperta la leva è possibile regolare l'altezza del manubrio. Se il manubrio viene posizionato alla massima altezza, occorre accertarsi che il pulsante a pressione sia scattato completamente in posizione e che la leva di serraggio sia chiusa sotto tensione. Se si desidera modificare l'altezza del manubrio, è possibile utilizzare anche una chiave a brugola per serrare la vite a testa zigrinata.

### **AVVERTENZA! Pericolo di soffocamento!**

Il monopattino maxi micro deluxe contiene piccole parti che potrebbero venire ingerite. Non lasciare che i bambini giochino con l'imballaggio e le piccole parti. I bambini potrebbero restarvi impigliati mentre giocano o inghiottire le piccole parti e soffocare.

- Il maxi micro deluxe deve essere assemblato da un adulto.
- Il maxi micro deluxe non è adatto ai bambini di età inferiore ai 3 anni.

### **Attenzione! Pericolo di schiacciamento!**

Durante l'apertura e la chiusura del maxi micro deluxe sussiste il pericolo di schiacciamento. I bambini possono utilizzare il maxi micro deluxe solo se accompagnati da adulti.

- Prestare attenzione alle dita nella zona del meccanismo di piegatura.

## AVVERTENZA! Rischio di danneggiamento!

Il montaggio errato e un tilizzo improprio possono danneggiare il maxi micro deluxe.

- Utilizzare il maxi micro deluxe solo con il manubrio completamente inserito. Si raccomanda di seguire i passi di montaggio del rispettivo modello.
- Non è consentito apportare nessuna modifica al maxi micro deluxe ad eccezione di quanto previsto in queste istruzioni per l'uso.
- Il maxi micro deluxe può essere riparato solo da un centro di assistenza tecnica autorizzato. Si devono utilizzare esclusivamente pezzi di ricambio originali.
- Non superare la capacità di carico massima di 50 kg.

## Istruzioni di montaggio

### Montaggio del manubrio

1. Premere il pulsante a pressione **1** e inserire il manubrio **2**, con il lato piatto nella direzione della ruota posteriore, nell'apposito foro **3** (vedi **Fig. A e B**).  
In alternativa: Tenere lo stick in posizione e spingere il manubrio verso l'alto nel foro (vedi **Fig. D**).
2. Assicurarsi che il pulsante a pressione si inserisca nel dispositivo di arresto **4** (vedi **Fig. C**).

# Usura

## Sostituzione dei freni

1. Svitare le otto viti **5** (vedi **Fig. E**).
2. Rimuovere la pedana **6** (vedi **Fig. F**) e svitare le viti del freno utilizzando un cacciavite.
3. Sostituire il freno e riavvitare la pedana.

## Sostituzione della molla di comando

1. Svitare la vite **7** utilizzando un cacciavite (vedi **Fig. G**).
2. Rimuovere prima la copertura della molla di comando **8** e successivamente le viti e la pedana.
3. Sostituire entrambe le molle di comando **9** (vedi **Fig. H**).
4. Per montare le nuove molle di comando procedere nella sequenza inversa (1-2).

## Utilizzare il meccanismo di piegatura (solo per il Maxi Scooter piegabile)

### Apertura del manubrio

1. Spingere la bussola scorrevole **10** in direzione dell'impugnatura del manubrio **11** (vedi **Fig. I**).  
Prestare attenzione che il manubrio **2** non venga sollecitato trasversalmente.
2. La spina d'arresto è stata sbloccata e il manubrio può essere mosso liberamente in un angolo di circa 90 gradi (vedi **Fig. J**).

3. Spostare il manubrio 15° circa verso l'alto e rilasciare la bussola scorrevole **10**.
4. Piegare il manubrio verso l'alto fino a che la bussola scorrevole si inserisce con uno scatto udibile nella posizione finale superiore.

## Chiusura del manubrio

1. Spingere la bussola scorrevole **10** in direzione dell'impugnatura del manubrio **11** (vedi **Fig. I**).  
Prestare attenzione che il manubrio **2** non venga sollecitato trasversalmente.
2. La spina d'arresto è stata sbloccata e il manubrio può essere mosso liberamente in un angolo di circa 90 gradi (vedi **Fig. J**).
3. Spostare il manubrio 15° circa verso il basso e rilasciare la bussola scorrevole **10**.
4. Piegare il manubrio verso il basso.

## Regolazione dell'altezza dell'asta telescopica

Per modificare l'altezza dell'asta telescopica rilasciare il tenditore rapido e posizionare l'asta nella posizione desiderata. Prestare attenzione che il tenditore rapido venga chiuso di nuovo per evitare che l'asta telescopica possa muoversi. Il monopattino maxi micro deluxe è ora pronto all'uso.

## Manutenzione

Controllare regolarmente la tenuta di tutte le viti e le condizioni delle ruote e sostituirle se necessario. Pulire il maxi micro deluxe dopo ogni utilizzo con un panno umido e morbido ed eseguire regolarmente un controllo a vista per rilevare eventuali danni o modifiche.

## Condizioni di garanzia

Rispetto all'obbligo di garanzia legale, la garanzia MICRO SCOOTER offre i seguenti vantaggi:

**Periodo di garanzia:** 30 mesi sulla resistenza a rottura del manubrio e della pedana.

**Costi:** riparazione o sostituzione gratuita o rimborso dell'importo pagato.

Per far valere il proprio diritto alla garanzia, rivolgersi alla nostra rete di rivenditori o al nostro Servizio clienti al numero telefonico **+41 (0) 44 910 11 22** oppure per e-mail: **info@micro.ms**

La garanzia non si applica ai danni causati da:

- incidenti o eventi impreveduti (ad es. fulmini, acqua, fuoco, ecc.)
- uso o trasporto inadeguati
- inosservanza delle norme di sicurezza e manutenzione
- trasformazioni o modifiche improprie
- usura

L'obbligo di garanzia legale del produttore/rivenditore non è limitato da questa garanzia. Il periodo di garanzia può essere esteso solo se ciò è previsto da una disposizione legislativa. Nei Paesi in cui la legge prevede una garanzia (obbligatoria) e/o un deposito di pezzi di ricambio e/o disposizioni relative all'indennizzo, si applicano i requisiti minimi di legge.

## Smaltimento

Smaltire lo scooter secondo le leggi e le normative vigenti nel proprio Paese.

### Smaltimento dell'imballaggio



Smaltire l'imballaggio differenziandolo. Gettare carta e cartone nella raccolta di carta straccia, la pellicola nella raccolta dei materiali riciclabili.

### Smaltimento del monopattino maxi micro deluxe

(Applicabile nell'Unione Europea e in altri Paesi europei con sistemi di raccolta differenziata dei materiali)



#### **Non smaltire gli apparecchi dismessi nei rifiuti domestici!**

Qualora il maxi micro deluxe non possa più essere utilizzato, il consumatore è **obbligato per legge a smaltire gli apparecchi dismessi separatamente dai rifiuti domestici**, per esempio presso un centro di raccolta del proprio comune/quartiere.

In tal modo si garantisce che gli apparecchi dismessi siano smaltiti correttamente e si evitano ripercussioni negative sull'ambiente. Per questo motivo gli apparecchi elettronici sono contrassegnati con il simbolo qui raffigurato.

## Passaporto del monopattino maxi micro deluxe

Compilare il passaporto SCOOTER. Leggere il numero di serie dello scooter che si trova impresso sulla parte anteriore dello scooter. Conservare il passaporto Scooter in un luogo sicuro.

### Proprietario

Nome e cognome: .....

Via/Numero civico: .....

### SCOOTER

Numero di serie: .....

Tipo: .....

Colore: .....

Misura delle ruote: .....

Caratteristiche particolari: .....

Data di acquisto: .....

Rivenditore, nome: .....

Rivenditore, indirizzo: .....

Prezzo d'acquisto: .....



# 目錄

使用.....	2
產品零件.....	66
閱讀和保存用戶手冊.....	67
安全須知.....	68
組裝指引.....	71
組裝手柄.....	71
磨損.....	72
更換剎車系統.....	72
更換車輪彈簧.....	72
使用摺疊裝置（只限摺疊 Maxi 滑板車）.....	72
打開手柄.....	72
摺疊手柄.....	73
調校伸縮桿的高度.....	73
保養.....	74
保養條件.....	74
處置.....	75
處置包裝.....	75
處置Maxi Micro Deluxe.....	75
Maxi Micro Deluxe的護照.....	76

## 產品零件

- 1 按鈕
- 2 手柄
- 3 孔
- 4 鎖定系統
- 5 螺絲 ( 用於更換剎車系統 ) · 共8顆
- 6 車板
- 7 螺絲 ( 用於更換車輪彈簧 ) · 共4顆
- 8 車輪彈簧外罩
- 9 車輪彈簧
- 10 滑動筒套
- 11 手柄握柄
- 12 剎車

# 閱讀和保存用戶手冊

親愛的顧客：

感謝您購買Micro ( 原廠 ) 產品 — 您可以放心，因為您得到的產品絕對優質。我們還會向您提供出色的售後服務。我們是領先全球的滑板車和Kickboard®產品製造商，對此，我們非常自豪。我們的產品在全球10,000多家專賣店有售。



本手冊包含安全、性能和保養方面的重要資訊。第一次使用Maxi Micro Deluxe前，請仔細閱讀以下指南，加以指導孩子，並將手冊妥善保存，以便日後參考。

祝您使用Micro產品時玩個痛快！

您的Micro團隊

[www.micro-mobility.com](http://www.micro-mobility.com)

## 安全須知

### 警告！意外和受傷風險！

疏忽或不當使用本產品，均可能引致嚴重，甚至致命的意外，並傷害到身體。請注意以下資訊以避免意外發生，造成傷害。

- 使用前必須檢查Maxi Micro Deluxe滑板車，確保所有鎖件、夾鎖、螺絲母和螺絲妥善擰緊。必須檢查車輪有沒有磨損和是否已適當安裝，確保轉向柱已緊緊固定在適當的位置。使用前，必須確保轉向系統已作調整適當。請定期將產品送到專賣店進行保養。
-  確保孩子使用時，必須戴上合規格的頭盔，並扣穩帽帶。確保孩子使用Maxi Micro Deluxe時，必須穿上護腕、護肘、護膝和膠底鞋。
- 避免孩子使用滑板車在陡坡向下衝，在這種情況下，綜合剎車系統將無法提供可靠的保障。綜合剎車系統不能用於急衝下坡！
- 剎車附件在使用時溫度會上升。因此，確保孩子避免經常使用剎車系統，這點非常重要。請向孩子說明，直接接觸剎車系統，可能會灼傷皮膚。
- 請勿讓孩子以超過5公里/小時的速度踏滑板車。

- 確保孩子只在沒有汽車的道路上踏滑板車。行人道或單車徑是踏滑板車的最佳地方。
- 必須遵守當地交通規則和指引。請勿在公路上使用 Maxi Micro Deluxe。
- Maxi Micro Deluxe每次只能承載一名兒童！
- 切勿在黃昏或夜間踏滑板車。
- 請勿在濕潤、油滑、多砂、骯髒、結冰、積雪覆蓋、粗糙或凹凸不平的路面使用Maxi Micro Deluxe滑板車。
- 必須教導孩子學懂如何控制滑板車。確保孩子不會使用本產品作試驗或嘗試任何危險的動作。請視乎個人能力決定使用方式！
- 向孩子解釋剎車裝置，並與他們練習剎車！  
如要剎車，在Maxi Micro Deluxe的後輪剎車 **12** 上施加壓力。
- 請勿對 Maxi Micro Deluxe滑板車進行改裝，這可能會危及您的安全。
- Maxi Micro Deluxe適合身高約150厘米的兒童。
- 除防護裝外，還應穿上反光服飾。
- 最大承受重量為50公斤。
- 摺疊裝置只限成人使用。切勿把手指放在摺疊裝置之內。一不留神，在摺疊或打開Maxi Micro Deluxe時或會有夾傷風險。兒童只可在成人陪同下時使用Maxi Micro Deluxe。

- 當手柄完全鎖定就位後，方可使用 Maxi Micro Deluxe 滑板車。調校手柄高度時，務必先將緊固件打開，然後才調校高度。如調校至最高高度，請確保按鈕已經完全鎖定，而緊固件亦已經扭緊。如希望將手柄調校至另一高度，可利用六角扳手將拇指螺絲擰緊。

### **警告！窒息風險！**

Maxi Micro Deluxe 滑板車包括或會被人吞下的細小零件。切勿讓兒童玩弄包裝和細小零件。兒童玩耍時，可能會因為被包裝包裹或吞下細小零件而窒息。

- Maxi Micro Deluxe 滑板車必須由成人組裝。
- Maxi Micro Deluxe 滑板車不適用於3歲以下的兒童。

### **警告！夾傷風險！**

稍不留意，在摺疊或打開 Maxi Micro Deluxe 時或會有夾傷風險。兒童只可在成人陪同下時使用 Maxi Micro Deluxe。

- 切勿把手指放在摺疊裝置之內。

### **注意！損壞風險！**

若組裝不當或操作不當，可能會損壞 Maxi Micro Deluxe 滑板車。

- 當手柄完全鎖定就位後，方可使用 Maxi Micro Deluxe 滑板車。請按照個別型號的組裝指引進行組裝。
- 除本用戶手冊允許外，不可對Mini Micro Deluxe進行改裝。
- 必須由授權專門客戶服務中心修理Maxi Micro Deluxe滑板車。必須使用原廠配件。
- 警告。必須佩帶防護設備。請勿在車流間踏滑板車。載重不能超過50公斤。

## 組裝指引

### 組裝手柄

1. 按下按鈕 **1**，將手柄 **2** 放入孔 **3** 中，平坦的一面朝向後輪（參見圖A和圖B）。  
您或可以：將桿固定在適當的位置，並向上將手柄插入孔中（見圖D）。
2. 確保按鈕鎖定在鎖定系統 **4** 中（見圖C）。

## 磨損

### 更換剎車系統

1. 除下8顆螺絲 **5** ( 見圖E ) 。
2. 拆下車板 **6** ( 見圖F ) ，並用螺絲刀除下剎車系統的螺絲。
3. 更換剎車系統並再次擰上車板的螺絲。

### 更換車輪彈簧

1. 用螺絲刀除下4顆螺絲 **7** ( 見圖G ) 。
2. 除下車輪彈簧外罩 **8** ，然後除下螺絲和彈簧片。
3. 將兩個彈簧 **9** 互相掉換 ( 見圖H ) 。
4. 如要更換新彈簧，請以相反的次序完成步驟1至2。

### 使用摺疊裝置 ( 只限摺疊 Maxi 滑板車 )

#### 打開手柄

1. 將滑動筒套 **10** 推向手柄握柄 **11** ( 見圖I ) 。
- 推動筒套時，確保未有在手柄 **2** 上施加壓力。
2. 已經扭開鎖緊梢，手柄可以隨意扭動至約90度 ( 見圖J ) 。



3. 將手柄向上推約  $15^\circ$ ，然後鬆開滑動筒套 **10**。
4. 將手柄向上摺疊，直至滑動筒套在上端位置鎖緊，並發出啞啞一聲。

## 摺疊手柄

1. 將滑動筒套 **10** 拉向手柄握柄 **11**（見圖I）。  
拉動筒套時，確保未有在手柄 **2** 上施加壓力。
2. 已經扭開鎖緊梢，手柄可以隨意扭動至約 $90^\circ$ 度（見圖J）。
3. 將手柄向下推約  $15^\circ$ ，然後鬆開滑動筒套 **10**。
4. 將手柄向下摺疊。

## 調校伸縮桿的高度

如要調校伸縮桿的高度，鬆開快放裝置，並調至所需高度。調校後請再次鎖緊快放裝置，確保伸縮桿不會移位。現在您可以使用Maxi Micro Deluxe滑板車。

## 保養

定期檢查所有螺絲是否牢固，並檢查車輪的狀況，必要時請更換部件。每次使用後，請用柔軟濕潤的布料擦拭 Maxi Micro Deluxe，並定期檢查是否有明顯的損壞或變化。

## 保養條件

除了法定保養要求外，MICRO滑板車還提供如下保養：

保養期：手柄和車板在30個月內可抗斷裂。

費用：免費維修、更換或退款。

如需提出保養索償，請聯繫我們的經銷網絡或客戶服務中心，電話：

+41 (0) 44 910 11 22或電郵：[info@micro.ms](mailto:info@micro.ms)

保養不包括以下原因所造成的損壞：

- 意外或不可預見的事件（如閃電、水災、火災等）
- 使用或運輸不當
- 未有遵守安全和保養規則
- 不良操作或不當改裝
- 正常磨損

製造商的法定保養要求並不只限於本保養書。若有法例規管延長保養期限的事宜，方可延長保養期限。在擁有（強制）保養和/或備件儲存和/或損害賠償法例的國家，需應用最低法定條件。

## 處置

應根據您所在國家的現行法律和條例處置滑板車。

### 處置包裝



正確回收包裝紙。紙板應與其他紙質商品一同回收；塑膠膜應與其他可回收物品一同回收。

### 處置Maxi Micro Deluxe

（適用於歐盟和其他設有回收系統的歐洲國家）



廢棄的舊設備不可作為普通家庭垃圾處理！

如果Maxi Micro Deluxe滑板車不能再使用，顧客應根據處置廢棄舊電器的法律要求，與普通家庭垃圾分開處理，例如送到當地的回收中心。這樣才能確保廢棄的舊設備正確回收，不會污染環境。因此，電子產品需帶有此圖示。

## Maxi Micro Deluxe的護照

填寫滑板車「護照」。請查閱印在滑板車前面的序號，並妥善保管滑板車「護照」。

### 持有人

姓名： .....

街道/號碼： .....

### 滑板車

序號： .....

型號： .....

顏色： .....

車輪尺寸： .....

特性： .....

購買日期： .....

經銷商姓名： .....

經銷商地址： .....

購買價格： .....

m-RO

# The 10 safety rules

## 十大安全守則





## **Micro Mobility Systems AG**

Bahnhofstrasse 10

CH 8700 Küsnacht

Switzerland

Fon +41 (0) 44 910 11 22

info@micro.ms

**[www.micro-mobility.com](http://www.micro-mobility.com)**

The micro® Team and kickboard® names, logos and devices are trademarks of Micro Mobility Systems AG, Switzerland Copyright © 2018.