

Sportime



Sportime Turnierkicker „Hurricane“

Sportime Soccer Table „Hurricane“

Aufbauanleitung/Assembly manual

Kicker

D

Herzlichen Glückwunsch! Wir hoffen du wirst viel Spaß mit deinem neuen Kickertisch haben!



Bitte bewahre diese Aufbauanleitung auf!

- Du brauchst die Seriennummer wenn du uns kontaktieren willst.
- Bitte lese vor der Montage die Anleitung sorgfältig durch und mache dich mit den Bauteilen vertraut
- Bitte überprüfe vor Beginn der Montage ob alle Teile vollständig sind.



Kontakt Information:

c/o Sport-Thieme GmbH
Helmstedter Straße 40
38368 Grasleben
www.sportime.de



Warnung!

- Bitte bewahre Schmiermittel und Bälle außerhalb der Reichweite von Kindern auf
- Sprühe das Schmiermittel nicht auf Personen oder Tiere. Lass deine Kinder nicht unbeaufsichtigt mit dem Kickertisch spielen
- Bitte sei im Umgang mit den Kickerstangen vorsichtig um Verletzungen zu vermeiden
- Bitte lies dir die Aufbauanleitung sorgfältig durch um Verletzungen oder Beschädigungen zu vermeiden



Folgende Werkzeuge werden zur Montage benötigt:

- Schlitzschraubenzieher, Kreuzschlitzschraubenzieher, Akkuschauber oder Hammer
- Werkzeug für Spannstift, Innensechskant-Schlüssel

GB

Congratulations! We hope you will have many hours to use your new soccer table and enjoy the pleasure it brings to you !



Please keep your instructions!

- Your Model number is needed when you contact us.
- Please read through this instruction book to familiarise yourself with all the parts and assembly steps.
- Please find the attached tables for all the parts' name, specification and quantity.



Contact Information:

c/o Sport-Thieme GmbH
Helmstedter Straße 40
38368 Grasleben
www.sportime.de



Warning!

- Please keep the balls, lubricant and other parts out of children's reach.
- Don't spray the lubricant to any person or animal.
- This is not a child's toy. Adult supervision is required for children playing this game.
- please take care to avoid injuring any thing or person when you push and pull the player rods .
- Please read instructions carefully. Proper use of this set can avoid damage or injury.











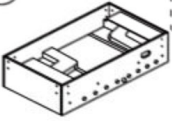

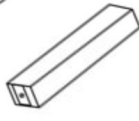



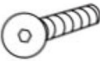

Tools required for assembly:

- Phillips and Slotted Head Screwdrivers, Power Driver or Hammer
- Roll Pin Punch), Allen Key

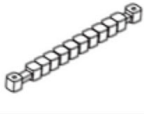
Stückliste | Parts list

Fügen Sie einen Haken ein wenn das Bauteil vorhanden ist. Add a check to indicate receipt of the part/s









1		TABLE BODY	Kickerkorpus 1438*756*400mm 1 Stück
2		LEGS-LEFT	Beine links 660*100*80mm 2 Stück
3		LEGS-RIGHT	Beine rechts 660*100*80mm 2 Stück
4		GOALIE ROD	1-Spieler-Kickerstange 1086mm 2 Stück
5		2PLAYERS ROD	2-Spieler-Kickerstange 1254mm 2 Stück
6		3PLAYERS ROD	3-Spieler-Kickerstange 1124mm 2 Stück
7		5PLAYERS ROD	5-Spieler-Kickerstange 1010mm 2 Stück
8		BEARINGS	Gleitlager Ø57*48.5mm 18 Stück
9		ASSEMBLED TO 8	Gleitlagerring 57*6mm 18 Stück
10		SCREWS	Schrauben F4*35mm 4 Stück
11		BOLTS	Schrauben 10*65mm 16 Stück
12		LEG LEVELERS	Höhenverstellung für Beine Ø90*50mm 4 Stück
13		SCORER	Zählwerk 300*25*21mm 2 Stück
14		BUSHINGS	Stellring 4 Stück
15		BUMPERS	Puffer Ø16*20mm 16 Stück
16		PLASTIC WASHERS	Gleitscheibe Ø16*31mm 16 Stück

Bitte beachten Sie: 8 Gleitlagerset (#8 & #9) sind bereits am Korpus angebracht (#1).

NOTE: There are 8 sets of Bearings (#8 & #9) have already been attached on the Table Body(#1).

Weitere vorinstallierte Teile und Zubehör

Additional pre-installed parts

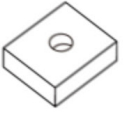
17		WRENCH	Innensechskant 5mm&6mm 2 Stück
18		SOCCER BALLS	Kickerball Ø35mm 8 Stück
19		LUBRICANT	Schmiermittel 50ml 1 Stück
20		ROLL PIN	Spannstift 4.2*28&4.2*35mm 26 Stück
21		Wrench	Innensechskant 1 Stück
22		PLAYER	Kickerfigur 115*35mm 22 Stück
23		BOLTS	Schrauben 10*65mm 2 Stück
24		ROLL PIN PUNCH	Werkzeug für Spannstift 4*50mm 1 Stück
25		MATERIAL SAMPLE	Materialprobe 5*5*3.8cm 1 Stück

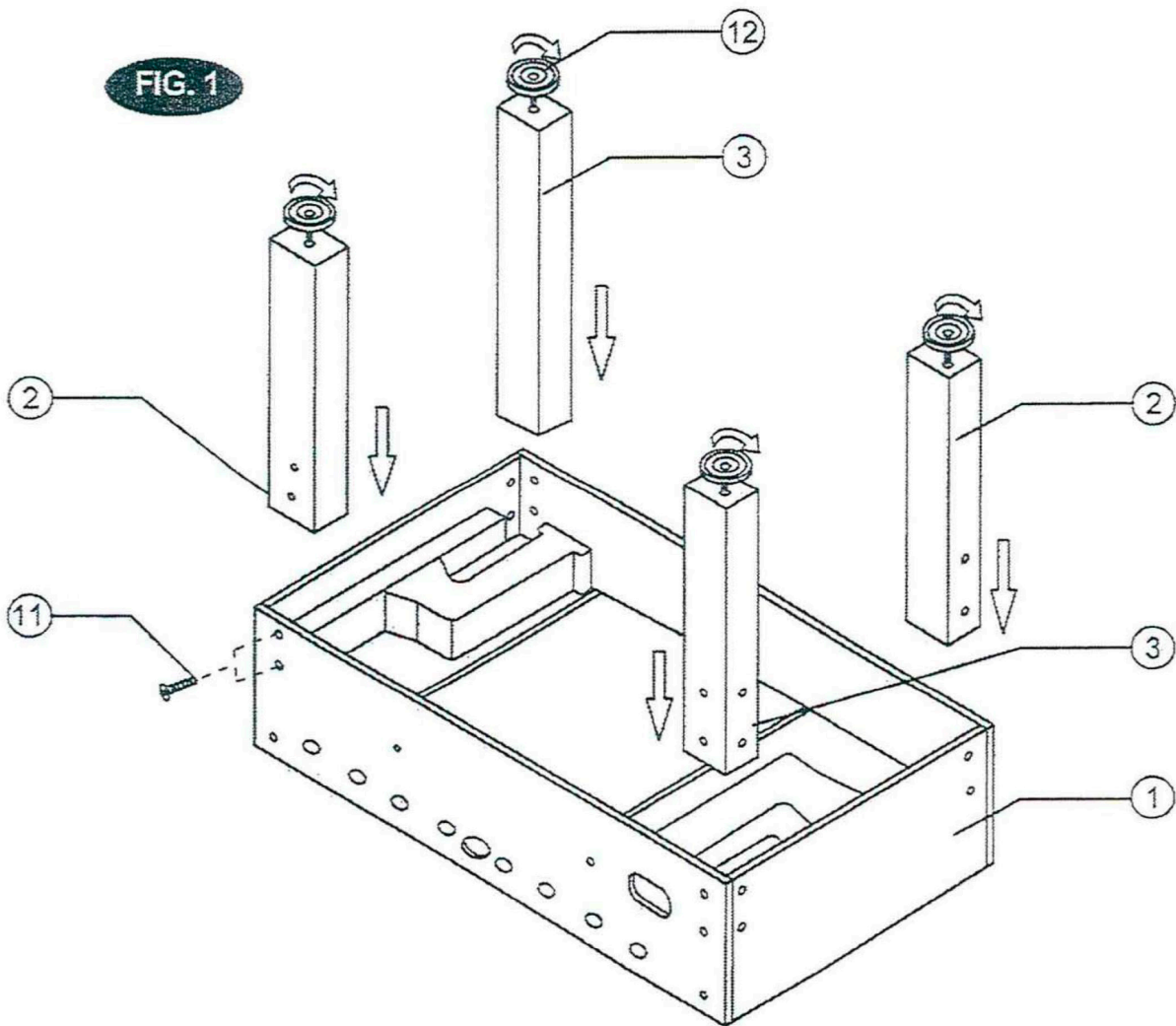

Vorsicht: Wir empfehlen den Tisch von 2 Erwachsenen wie in der Abbildung umzudrehen

1. Heben Sie den Tisch vorsichtig an
2. Drehen Sie den Tisch um.
3. Stellen Sie den Tisch mit allen vier Beinen gleichzeitig auf den Boden.

CAUTION: Two strong adults are recommended to turn the table over as shown.

1. Lift the table off the ground.
2. Turn the table over.
3. Place it on all four feet at the same time on the ground.



Abb. 4: Montage der Beine

- Justieren Sie die Beine (#2 & #3) an den inneren Ecken des Kicker-Körpus, so wie in Abbildung 1. Nutzen Sie hierfür den beigegefügte Innensechskant-Schlüssel (#19)
- Achtung: Bitte befestigen Sie die 4 Schrauben (#11) an einem Bein mit derselben Vorgehensweise wenn Sie das Bein montieren. (Drehen Sie die Schrauben nicht sofort sehr fest, sondern ziehen Sie lieber hinterher nochmal nach).
- Justieren Sie nun die Höhenverstellung für die Beine (#12) am Ende der Beine (#2 & #3), siehe Abbildung 1.
- Drehen Sie nun den Kickertisch mit zwei erwachsenen Personen um, und platzieren Sie ihn dort wo er hinterher stehen soll. Überprüfen Sie zuvor nochmals alle bereits montierten Schrauben.

- 1 Umfassen des Kickers
- 2 Lehnen Sie den Kicker während des Drehens nicht auf den Beinen auf
- 3 Heben Sie den Kicker nicht an den Beinen hoch

- 1 Hold Table
- 2 Do not lean the table on its legs
- 3 Do not hold the legs

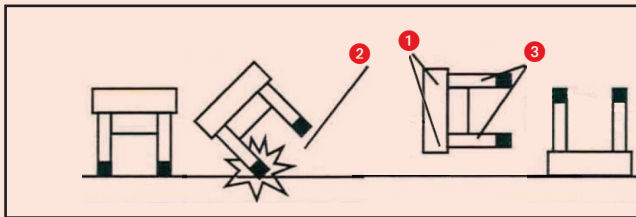
FIG. 4: LEG ASSEMBLY

- Attach the Legs (#2 & #3) between the Side and End Aprons with four Bolts (#11) per Leg as shown in Fig.1. Use the Allen Key (#19) provided.
NOTE: Please twist the four Bolts(#11) into one leg at the same schedule when you assemble the Legs. (Don't twist the Bolts very tightly at once).
- Insert the Leg Levelers (#12) into the bottom of the Legs (#2 & #3), See Fig.1.
- Lift the table assembled from the floor by two strong adults, turn it over, and set table on its legs in the location where you will play.



Abb. 2: Spieler/ Kugellager/ Zahlwerk

- Führen Sie vorsichtig das Griffende der Kickerstange (#6) von der Innenseite der Kickerwand nach außen (bis die Figur die Innenwand des Kickers berührt). Dann führen Sie diese Kickerstange in das dafür vorgesehene Loch auf der gegenüberliegenden Seite ein.
- Justieren Sie nun die Kickerstangen (#4-#7) zwischen den Kickerwänden in der Reihenfolge wie es in Abbildung 2 beschrieben ist.
- Bringen Sie alle Kugellager an den Seitenwänden des Kickers zwischen Kickerfigur und Seitenwand an, so wie Kugellager (#8) in Abbildung 2.
- Montieren Sie die Torzählwerke (#13) mit jeweils 2 Schrauben (#10) in der Mitte hinter den Toren. Siehe Abbildung 2
- Tragen Sie mit Hilfe eines sauberen trockenen Tuches das Schmiermittel auf die Kickerstange auf. Siehe Abbildung 3.

Tischpflege

Tischoberfläche

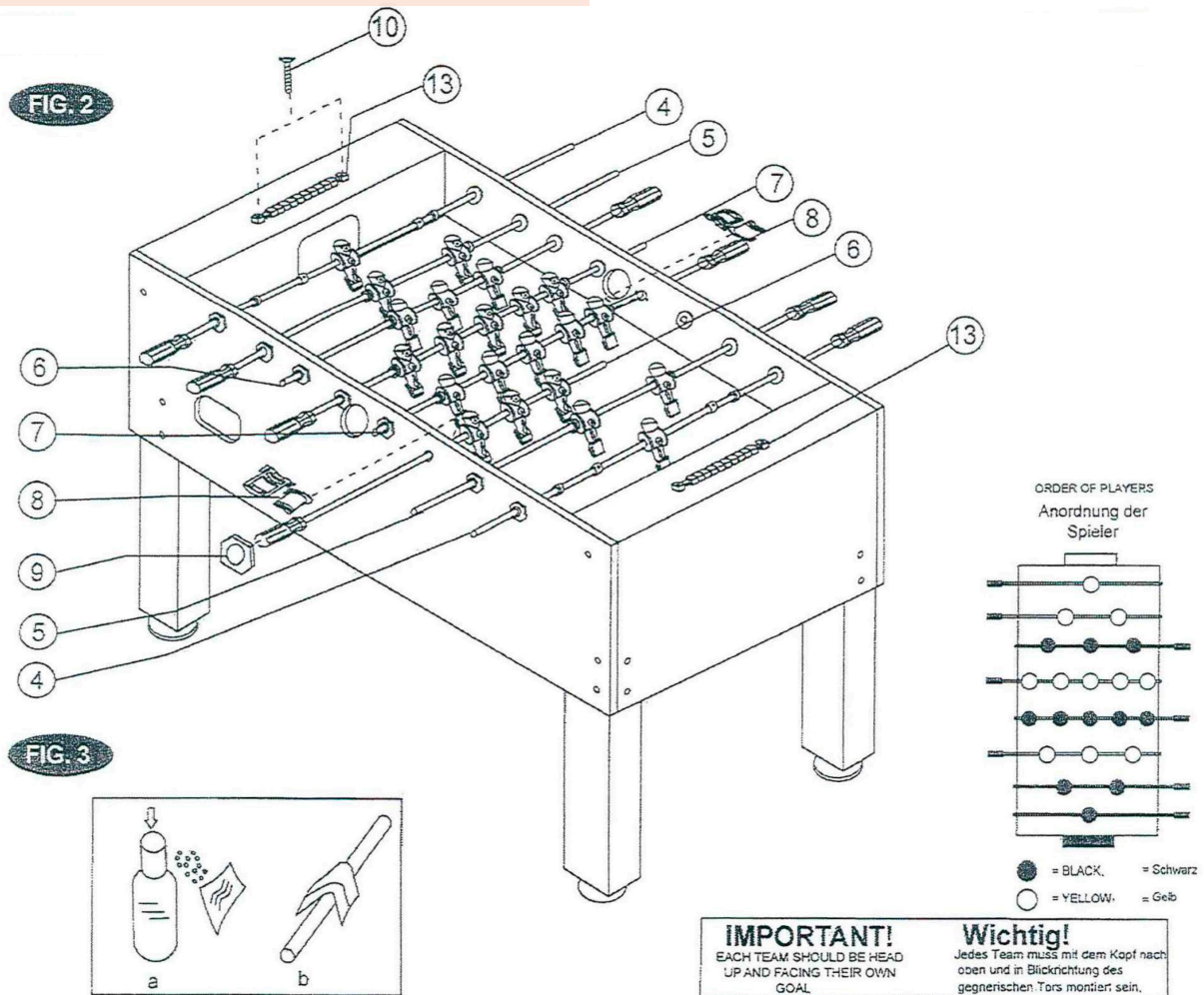
Decken Sie den Tisch stets ab. Entfernen Sie Staub auf dem Spielfeld mit einem Handstaubsauger oder einem sauberen, weichen Tuch. Setzen Sie sich nicht auf den Tisch, und benutzen Sie den Tisch nicht draußen.

Kickerstangen

Reinigen Sie hin und wieder die Kickerstangen mit einem sauberen, trockenen Tuch. Vermeiden Sie zu starkes Drehen und Drücken der Kickerstangen. Wir empfehlen das Schmiermittel für Kickerstangen und Gleitlager von außen anzuwenden, um zu vermeiden das etwas davon auf das Spielfeld gelangt.

Beine

Überprüfen Sie ob die Beinschrauben fest sind. Wenn Sie den Tisch verschieben wollen, ziehen Sie ihn nicht über den Boden, sondern heben Sie ihn an.

FIG. 7: PLAYER / BEARING / SCORER ASSEMBLY

- Carefully slide the grip end of Player Rod (#6) through the inside of Side Apron to outside (until the Player touch the Side Apron), then slide another end of the Player Rod (#6) through the directly opposite hole in the opposite Side Apron.
- Slide the Player Rods (#4-#7) through the Side Apron in the order shown. See Fig .2.
- Attach all the Bearings in the accessory kits to the Side Aprons as shown Bearing (#8) in Fig. 2.
- Attach the Scorer Assemblies (#13) in the middle of each Top Slat Board using two Screws (#10) per Scorer. See Fig.2.
- Spray the Lubricant (#21) in a clean, soft cloth first, then use this cloth to wipe the Player Rods. See Fig.3.

Table maintenance

Table surface

Keep your table covered. If there is dust on the playfield or the aprons, use a vacuum or wipe with a clean, soft cloth to remove. Do not sit on the table and do not use the table outside.

Rods

Occasionally wipe the rods with a clean, soft cloth. Never lift the table by the rods. Do not spin or press the rods too aggressively, as this may cause damage. We recommend the use of lubricant to wipe the Player Rods and Bearings from the outside of the game so as not to drip onto the playfield.

Legs

Check that the leg bolts are tight. When moving the table, lift table off of its legs and place it down squarely on the legs, do not drag the table.

D

Demontage Spielfigur

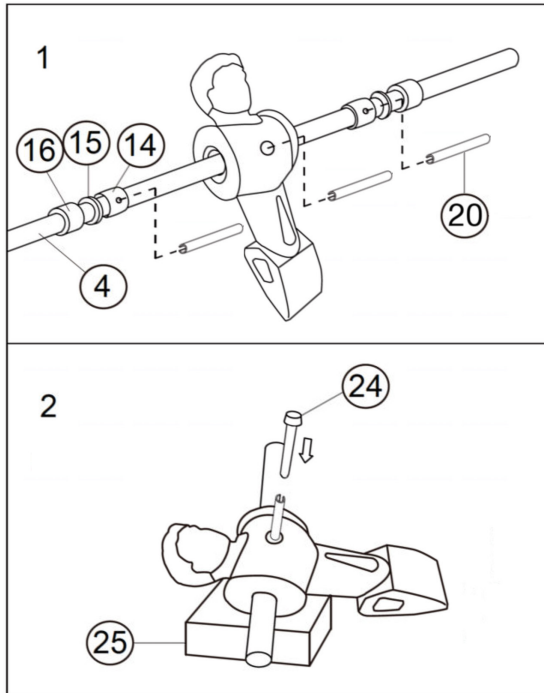
**GB**

Disassembly soccerman

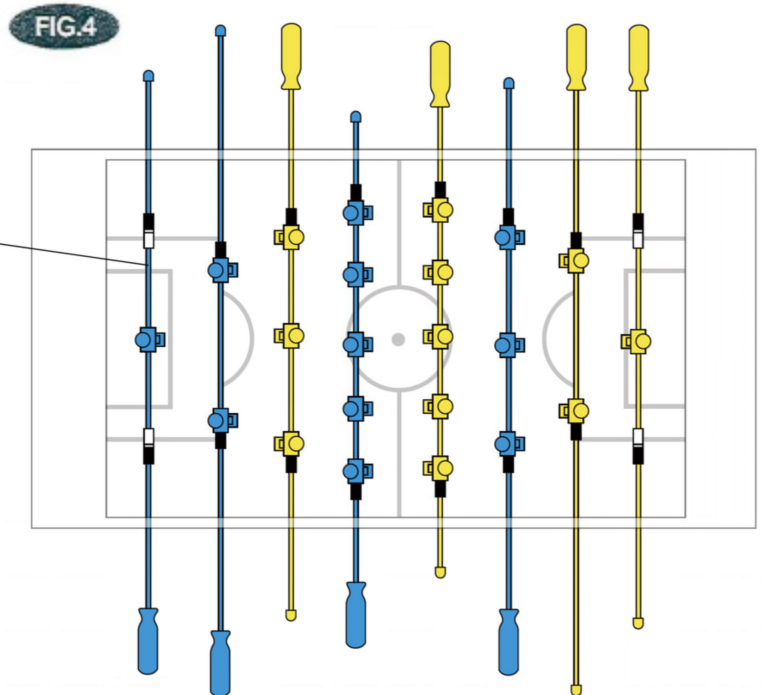

Spielregeln

- Um das Spiel zu starten, werfen Sie eine Münze um zu entscheiden welcher Spieler als erstes den Ball hat. Werfen Sie den Ball in die Balleinwurfsschale, um das Spiel zu starten.
- Passen und punkten Sie indem Sie die Kickerstangen ziehen und schieben. Das Drehen der Kickerstange ist während des Spiels nicht gestattet. Bei Spielen im Team, dürfen die Teammitglieder ihre Position nicht mehr verändern sobald der Ball im Spiel ist. Dies gilt bis ein Team punktet, ein Team ein Timeout verlangt (maximal 2 pro Spiel) oder zwischen den Spielen.
- Sollte der Ball ins gegnerische Tor geschossen werden, zählt das als Punkt. Das Team, das den Ball ins eigene Tor bekommen hat, darf als nächstes den Ball in den Einwurfsschale geben. Nach jedem Spiel tauschen die Teams die Seiten.
- Absichtliches Rütteln oder Kippen, sowie ins Spielfeld greifen während des Spiels ist verboten (Ausnahme: Toter Ball)
- Ein Ball wird als „Toter Ball“ bezeichnet, wenn er zum Stillstand gekommen ist und von keinem Spieler mehr erreicht werden kann. Sollte der Ball während eines Spiels zum Stillstand kommen, muss er von der aggressivsten, schrägen Spielfeldecke wieder auf das Spielfeld gegeben werden.
- Wenn der Ball während des Spiels das Spielfeld, bzw. den Bereich des Fußballkickers verlässt ohne dabei durch das Tor gelangt zu sein, ist der Ball nicht mehr gültig. Der Ball muss dann von dem Team, welches ursprünglich angefangen hat durch die Balleinwurfsschale in das Spielfeld gegeben werden.
- Kicker kann mit 2 oder 4 Spielern gespielt werden. Wir empfehlen, dass alle Anwesenden, die nicht spielen, sich klar vom Tisch abgrenzen sollten.
Beachten Sie: Die Spielregeln können sich abhängig vom Turnier was gespielt wird unterscheiden.

Game rules

- To start play, flip a coin to see which team or player will serve first. To begin, serve the ball through the side entry cup.
- Pass and score by pushing and pulling rods and twirling grips. Spinning the rods is considered illegal in tournament play. If playing as teams (more than two players total), once the ball is served, players may not change position on the rods until: one team scores; a team requests a timeout (maximum 2 per game); the ball must be served again; or between games.
- A point is scored when the ball enters the goal. A serve, by the team last scored upon, follows each goal. Teams change table sides after each game.
- Intentional jarring or tipping of table during play is illegal, and reaching into the playing area during play is illegal (except for a dead ball).
- A ball is considered a DEAD BALL when it has completely stopped its motion or is unreachable by any player. If a ball stops between the goal and the two-manrod, then it is pulled back into play by placing it in the corner that is nearest the dead ball spot. If the ball completely stops anywhere else on the playfield between both two-manrods, it is pulled back into play with a serve by the team that originally served the ball.
- If a ball leaves the playing area during play (other than through the goals), the ball is considered OUT OF PLAY. The ball is returned to play with a serve by the team which originally served the ball.
- This game is meant to be played with either two or four players. We recommend that all others should stand clear of the Table Playing Area if they are not playing.

NOTE: The Game Rules have a little difference according to different Tournaments.

Vielen Dank, dass du dich für ein Sportime Produkt entschieden hast. Bei Fragen stehen wir dir gerne zur Verfügung.
Thank you very much for choosing a Sportime product. Should you have any questions, we are happy to help.

Sportime

c/o Sport-Thieme GmbH · Helmstedter Straße 40
38368 Grasleben, Germany · www.sportime.de